

РУКОВОДСТВО ПО ЭКСПЛУАТАЦИИ

Oracle



ВНИМАНИЕ! Прочитать инструкции перед началом применения прибора

*Приготовление пищи само
по себе — это наука.
Только повар превращает его
в искусство.*

Уважаемый клиент!

Поздравляем с выбором устройства **Oracle**.

Приобретенное вами изделие позволит вам сочетать скорость приготовления и отличный вкус блюд уже с первого дня благодаря инновационным технологическим решениям, которыми он оснащен.

Рекомендуем вам внимательно прочесть предупреждения и советы из настоящего руководства.

Так вам будет проще эксплуатировать ваш новый агрегат и долго сохранять его эффективность.

Для получения любой информации обращайтесь по тел. +39 0438 9110 - Эл. почта: lainox@lainox.com

Служба технической поддержки



МОДЕЛИ

ORACLE XS - STANDARD

ORXSTG = ORACLE STANDARD Стальной цвет

ORXSTR = ORACLE STANDARD Красный цвет

ORXSTB = ORACLE STANDARD Черный цвет

ORACLE M - STANDARD

ORACGS = ORACLE STANDARD Стальной цвет

ORACRS = ORACLE STANDARD Красный цвет

ORACBS = ORACLE STANDARD Черный цвет

ORACLE M - BOOSTED

ORACGB = ORACLE BOOSTED Стальной цвет

ORACRB = ORACLE BOOSTED Красный цвет

ORACBB = ORACLE BOOSTED Черный цвет

ORACLE XL - BOOSTED

ORACGBXL = ORACLE BOOSTED Стальной цвет

ORACRBXL = ORACLE BOOSTED Красный цвет

ORACBBXL = ORACLE BOOSTED Черный цвет

Соответствие

Соответствие устройств относится к полному комплекту устройств на момент поставки.

В случае расширения, модификации или ввода дополнительных функций руководитель несет ответственность за соответствие измененного устройства.

Соблюдайте местные и национальные стандарты и правила, касающиеся установки и эксплуатации кухонных приборов.

ОГЛАВЛЕНИЕ

ОБЩИЕ ПРЕДУПРЕЖДЕНИЯ	6
ВАЖНЫЕ УКАЗАНИЯ ПО БЕЗОПАСНОСТИ	10
РЕКОМЕНДАЦИИ ПО ПРИГОТОВЛЕНИЮ	12
РЕКОМЕНДАЦИИ ДЛЯ ИСПОЛЬЗОВАНИЯ	13
ХАРАКТЕРИСТИКИ	14
ТЕХНИЧЕСКОЕ ОБСЛУЖИВАНИЕ И ОЧИСТКА	16
ОСНОВНЫЕ ПОЛОЖЕНИЯ	19
ЗАПУСК УСТРОЙСТВА ORACLE	19
ОСНОВНЫЕ ИКОНКИ	20
ВЫБОР РЕЖИМА ПРИГОТОВЛЕНИЯ	21
РЕЖИМ HSO	22
РЕЖИМ COMBI	25
ПРОГРАММИРОВАНИЕ	28
MU NAVOOK	30
КОНФИГУРАЦИЯ ДОСТУПА В CLOUD	32
ИСПОЛЬЗОВАНИЕ CLOUD	38
ПРЕЖДЕ ЧЕМ ОБРАЩАТЬСЯ В СЕРВИСНЫЙ ЦЕНТР	42
УПРАВЛЕНИЕ ОТХОДАМИ И БЕРЕЖНОЕ ОБРАЩЕНИЕ К ОКРУЖАЮЩЕЙ СРЕДЕ	42
НАСТРОЙКИ	43

Изготовитель снимает с себя всякую ответственность за возможные неточности настоящего Руководства, вызванные опечатками или ошибками при наборе текста. Изготовитель оставляет за собой право вносить в продукцию изменения, которые он считает необходимыми или полезными, если они не наносят вреда основным функциям печи.

Запрещается полное или частичное воспроизведение или копирование текстов или рисунков настоящего Руководства, без предварительного разрешения Фирмы-изготовителя.

Авторские права
Передача конкретной информации о продукте третьим лицам запрещена. Все права, включая права на перевод и воспроизведение, защищены.

- ПЕРЕВОД ОРИГИНАЛЬНАЯ ИНСТРУКЦИЯ -

ОБЩИЕ ПРЕДУПРЕЖДЕНИЯ

- **Необходимые со временем работы и внеплановое обслуживание печи должны выполняться только персоналом, который уполномочен фирмой-производителем или является персоналом авторизованного сервисного центра.**
- Внимательно прочтите предупреждения настоящего руководства, поскольку в них содержится важная информация по безопасности установке, эксплуатации и техобслуживанию оборудования.
- **Обязательно сохраните данное руководство по установке!**
- Данный прибор должен применяться только для тех целей, для которых он был разработан: приготовление пищевых продуктов. Любое другое применение считается ненадлежащим, а, следовательно, опасным.
- Только соответствующим образом обученный обслуживающий персонал может работать с прибором.
- Данным прибором могут пользоваться дети от 8 лет и старше, а также лица с ограниченными физическими, сенсорными или умственными способностями или без необходимого опыта или знаний, если они находятся под присмотром или были обучены пользоваться прибором лицом, ответственным за их безопасность.
- Дети должны быть под присмотром, чтобы они не могли играть с прибором.
- Очистку и обслуживание нельзя поручать детям, если они находятся без присмотра.
- Необходимо следить за работой печи.
- Уровень эквивалентного звукового давления(A-weighted) ниже 70 дБ(A).

ОБЩИЕ ПРЕДУПРЕЖДЕНИЯ

- **Во время работы печь нагревается! Будьте осторожны!**
- **ВНИМАНИЕ!** Во время работы печи ее поверхности горячие, как указано на наклейках с международным символом IEC 60417 - 5041 . Будьте предельно осторожны!
- **ВНИМАНИЕ:** При открытии дверцы возможен выход горячего пара.
- При использовании оборудования пользуйтесь средствами индивидуальной защиты от высокой температуры.
- Если шнур питания поврежден, в целях предотвращения любых опасностей его замену должен выполнить производитель или его сервисный центр, либо лицо с подобной квалификацией.
- **В случае поломки или неисправностей в работе немедленно выключить печь!**
- **ВНИМАНИЕ:** Во время работ по очистке, обслуживанию и замене компонентов отключайте электрическое питание прибора.
- **ВНИМАНИЕ:** Пол поблизости от прибора **может быть скользким!**
- Не работайте с машиной, используя средства, не пригодные для доступа к верхней части (например, используя лестницы или взбираясь на машину)

ОБЩИЕ ПРЕДУПРЕЖДЕНИЯ

- **Обращение с химическими веществами:**
принимайте соответствующие меры безопасности. Обязательно используйте паспорта с данными, касающиеся безопасности, и этикетки используемого продукта. Используйте средства индивидуальной защиты, рекомендованные в паспортах с данными, касающихся безопасности.
- Оператор должен работать с оборудованием, надев средства персональной защиты
- В случае необходимости проведения сервисных технических работ **в запросе следует указать подробное описание неисправности**, чтобы сервисная служба смогла понять, о какой неполадке идет речь.
- Линия питания печи должна иметь всеполярный главный выключатель с минимальным расстоянием размыкания контактов не менее 3 мм для каждого полюса.
- Печь должна быть включена в эквипотенциальную систему. Такое подключение выполняется путем подсоединения к специальной клемме, расположенной на задней стенке печи и обозначенной международным символом IEC60417 – 5021 , провода номинальным сечением до 10 мм². Подключение выполняется между всеми соседними приборами в помещении и системой рассеивания здания.
- Это руководство, а также руководство пользователя можно загрузить на нескольких языках с помощью QR-очередей, указанных на табличке характеристик.

ОБЩИЕ ПРЕДУПРЕЖДЕНИЯ

- **Электробезопасность и дополнительные советы по электрозащите**
- Коммерческие кухни и зоны общественного питания - это среда, в которой электрические приборы могут быть размещены рядом с жидкостями или эксплуатироваться во влажных условиях или в условиях ограничения передвижений.
- • установка и периодическая проверка устройств должны выполняться только квалифицированным, опытным и компетентным электриком; Кроме того, приборы должны быть подключены к соответствующему источнику питания в соответствии с нагрузкой, как показано на этикетке с данными прибора.
- Установка и электрические соединения должны соответствовать необходимым требованиям в соответствии с местными стандартами электропроводки и правилами электробезопасности.
- **Рекомендуется следующее:**
- Обеспечьте дополнительную электрическую защиту с помощью дифференциального выключателя (УЗО).
- Убедитесь, что фиксация проводов имеет выключатель для выключения и безопасности изоляции. Переключатель отключения должен соответствовать требованиям, указанным в стандарте IEC 60947.

ВАЖНЫЕ УКАЗАНИЯ ПО БЕЗОПАСНОСТИ

 ДАННЫЙ СИМВОЛ СОПРОВОЖДАЕТ СООБЩЕНИЯ В ОБЛАСТИ БЕЗОПАСНОСТИ

ВНИМАНИЕ

При использовании электрооборудования необходимо соблюдать основные меры предосторожности, чтобы снизить риск ожогов, поражения электрическим током, пожара или травм людей, включая следующие.

1. **ВНИМАТЕЛЬНО** прочтите все инструкции перед использованием оборудования.
2. **ПРОЧИТАЙТЕ И ПРИМИТЕ "МЕРЫ ПРЕДОСТОРОЖНОСТИ ВО ИЗБЕЖАНИЕ ИЗБЫТОЧНОГО ВОЗДЕЙСТВИЯ МИКРОВОЛН"** на этой странице.
3. Устанавливайте данное устройство **ТОЛЬКО** в соответствии с инструкциями по установке, приведенными в данном руководстве.
4. Жидкости и другие продукты запрещено разогревать в закрытых емкостях, поскольку они могут взорваться.
5. Яйца в скорлупе и цельные яйца вкрутую нельзя нагревать в микроволновых печах, поскольку они могут взорваться даже после того, как нагревание микроволнами закончится.
6. Если печь не содержать в чистоте, поверхность может испортиться, что приведет к сокращению срока службы прибора и возможному возникновению опасной ситуации.
7. См. инструкции по очистке дверцы на странице страница 23-24 этого руководства по безопасности изделия.
8. Не нагревайте бутылки в печи. Баночки с детским питанием необходимо разогревать открытыми, а их содержимое перед употреблением перемешивать или взбалтывать, чтобы избежать ожогов.
9. **НЕ** используйте прибор, если кабель питания или вилка повреждены, если они не работают должным образом.
10. Этот прибор, включая кабель питания, должен ремонтироваться **ИСКЛЮЧИТЕЛЬНО** квалифицированным обслуживающим персоналом. Для технического обслуживания прибора требуются специальные инструменты. Обратитесь в ближайший авторизованный сервисный центр, чтобы проверить, отремонтировать или отрегулировать прибор.
11. **НЕ** закрывайте и не открывайте вентиляционные отверстия или другие отверстия прибора.
12. **НЕ** храните прибор на открытом воздухе. **НЕ ИСПОЛЬЗУЙТЕ** этот прибор рядом с водой, например, рядом с кухонной раковиной, во влажном подвале, бассейне или в подобных местах.
13. **НЕ** погружайте кабель или вилку в воду.
14. Держите кабель вдали от нагретых поверхностей.
15. **НЕ** допускайте свисания кабеля со стола или прилавка.

МЕРЫ ПРЕДОСТОРОЖНОСТИ ВО ИЗБЕЖАНИЕ ИЗБЫТОЧНОГО ВОЗДЕЙСТВИЯ МИКРОВОЛН

1. **НЕ** используйте духовку с открытой дверцей, чтобы избежать воздействия микроволновой энергии. Категорически запрещается снимать или изменять защитные устройства.
2. **НЕ** размещайте какие-либо предметы между передней частью и дверцей духовки, чтобы предотвратить скопление грязи или остатков моющих средств на поверхностях уплотнения.
3. **НЕ** используйте печь, если она повреждена. Особенно важно, чтобы дверца печи закрывалась правильно и чтобы не было повреждений на следующих узлах:
 1. дверца (согнута)
 2. петли и замки (сломаны или не закреплены)
 3. уплотнения и уплотнительные поверхности.
- D. Печь может регулировать и ремонтировать только квалифицированный обслуживающий персонал.

ВАЖНЫЕ УКАЗАНИЯ ПО БЕЗОПАСНОСТИ

ВНИМАНИЕ

Чтобы избежать пожара в рабочей камере печи:

- a. Не переваривайте пищу. Наблюдайте за печью, когда бумага, пластик или другие горючие материалы помещаются в нее, поскольку возможно возгорание.
- b. Удалите стяжки из металлической проволоки с пластиковых или бумажных пакетов, прежде чем помещать их в духовку.
- c. Если материалы внутри печи случайно загорятся, держите дверцу закрытой, выключите прибор и отсоедините кабель питания или отключите электропитание от панели предохранителей или выключателя.
- d. Не используйте рабочую камеру в качестве места для хранения. НЕ оставляйте бумажные изделия, столовые приборы или продукты в рабочей камере, когда оно не используются.
- e. Не допускается приготовление с добавлением спирта!

ВНИМАНИЕ

Жидкости, такие как вода, кофе или чай, могут перегреваться выше точки кипения, не нагреваясь из-за поверхностного натяжения жидкости.

Не всегда кипение очевидно, когда емкость извлекается из микроволновой печи. **ОЧЕНЬ ТЕПЛЫЕ ЖИДКОСТИ МОГУТ НЕОЖИДАННО ЗАКИПАТЬ ПРИ ПОГРУЖЕНИИ ЛОЖКИ ИЛИ ДРУГОГО ПРИБОРА.** Чтобы снизить риск получения травмы:

- i. Не перегревайте жидкость.
- ii. Помешивайте жидкость как до, так и в процессе нагревания.
- iii. Не используйте цилиндрические емкости с узкой горловиной.
- iv. После нагревания оставьте емкость в микроволновой печи на некоторое время, прежде чем вынимать ее.
- v. Будьте особенно осторожны, помещая ложку или другой прибор в емкость.

ВНИМАНИЕ

Во избежание травм или повреждений соблюдайте следующие меры предосторожности:

1. Не жарьте в печи. Масло может перегреться и стать источником опасности при обращении с ним.
2. Не готовьте и не нагревайте яйца в скорлупе или желток с помощью микроволновой энергии. Увеличение давления может привести к их взрыву. Перед приготовлением проткните желток вилкой или ножом.
3. Очистите кожуру картофеля, помидоров и подобных продуктов перед приготовлением пищи с использованием микроволновой энергии. Когда кожура прокалывается, пар выходит равномерно.
4. Не пользуйтесь прибором с пустой рабочей камерой.
5. Не используйте печь для приготовления жареной кукурузы.
6. Не используйте обычные термометры для приготовления пищи в печи. Большинство термометров для приготовления пищи содержат ртуть и могут вызвать электрическую дугу, неисправность или повреждение печи.
7. Не используйте металлические инструменты в печи.
8. Не используйте фольгу в печи.
9. Никогда не используйте бумагу, пластик или другие горючие материалы, которые не предназначены для приготовления пищи.
10. При приготовлении пищи на бумаге, пластике или других горючих материалах следуйте рекомендациям производителя по применению продукта.
11. Не используйте абсорбирующую бумагу, содержащую нейлон или другие синтетические волокна. Нагретые синтетические материалы могут расплавиться и загореться.
12. Не нагревайте запечатанные емкости или пластиковые пакеты в печи. Пища или жидкости могут быстро расширяться и повредить емкость или мешок. Проткните или откройте емкость или пакет перед нагреванием.
13. Чтобы избежать неисправностей кардиостимулятора, проконсультируйтесь с врачом или производителем устройства о влиянии на него микроволновой энергии.
14. Прибор **НЕОБХОДИМО** проверять один раз в год, обратившись к авторизованному технику. Запишите результаты всех проверок и ремонтных работ для последующего использования.

РЕКОМЕНДАЦИИ ПО ПРИГОТОВЛЕНИЮ

1. Избегайте использования силиконовых аксессуаров и кастрюль.
2. Воспользуйтесь поставляемыми аксессуарами или предлагаемыми в прайс-листе.
3. Проложите сковороду пергаментной бумагой, чтобы легче было вынимать пищу после нагрева и очищать.
4. Емкости для маффинов полезны для приготовления одиночных кексов или пирожных. Распылите специальный спрей перед приготовлением, чтобы легче было вынимать продукты после разогрева.
5. Частая чистка предотвращает ненужное накопление грязи, которая может ухудшить работу печи..
6. Используйте рекомендуемый производителем очиститель или другое чистящее средство, которое не содержит аммиака, фосфатов, хлора, гидроксида натрия или гидроксида калия, так как это может повредить основные компоненты печи и аннулировать применимую гарантию. Для достижения наилучших результатов используйте внутреннюю защиту двери OWDC и Oracle Washable Vox; заменяйте их в случае чрезмерного расслаивания или износа.
7. Блюда будут очень горячими в конце приготовления. Обязательно используйте рукавицы для печи, захват или лопатки для пиццы, чтобы безопасно извлечь продукты из печи..

Когда использовать поэтапное приготовление

Поэтапное приготовление включает до четырех циклов или этапов приготовления без дополнительных настроек пользователя. Поэтапное приготовление может использоваться сначала для размораживания блюда, затем его приготовления, а затем для поддержания его горячим до момента подачи.

Примечание: *Общее время поэтапного приготовления не может превышать 60 минут.*

Например:

ПИЦЦА (ЗАМОРОЖЕННЫЕ)

Общее время приготовления: 2:00

температура: 270 °C (520 °F)

	Этап 1	Этап 2	Этап 3
Время	50"	50"	20"
Микроволны	80%	30%	0%
Вентиляция	100%	100%	100%

РЕКОМЕНДАЦИИ ДЛЯ ИСПОЛЬЗОВАНИЯ

При первом запуске

Перед первым использованием новой печи:

снимите Oracle Washable Box внутреннюю защиту двери OWDC (входят в комплект или приобретаются отдельно), очистите печь с помощью чистящего средства OSOCL, используя влажную ткань, и промойте; распылите средство для защиты печи OSOPR на влажную ткань и протрите все внутренние поверхности. Не удаляйте защитное средство OSPPR. Вставьте Oracle Washable Box, варочную поверхность и внутреннюю защиту двери OWDC.

Разогрейте печь до максимальной температуры и выдержите 30 минут в режиме конвекции, чтобы удалить все запахи, обычно присутствующие в новых печах. Не активируйте микроволновую функцию.

Во время первого включения на экране появляются настройки языка

Выберите желаемый язык (по умолчанию - английский)

После выбора языка выберите «Не показывать это сообщение снова». В следующий раз, когда печь будет включена, больше не будет никаких подсказок для выбора языка.

На главном экране два значка появляются под включением питания. Справа - руководство пользователя (которое можно загрузить, используя QR-код на табличке спецификации), слева - настройки

Для следующих шагов рекомендуется прочитать руководство пользователя.

Выключение печи

В конце дня выключите печь, нажав зеленый значок на экране. Печь начнет остывать.

Вентилятор печи продолжит работать, чтобы охладить печь.

На экране будет отображаться «охлаждение», которое останется до тех пор, пока температура печи не станет ниже 60 °C (140 °F)

ПРЕДУПРЕЖДЕНИЕ: Чтобы не повредить конвекционный двигатель, не выключайте питание, отключив устройство или выключив питание, пока вентилятор не остановится.

ХАРАКТЕРИСТИКИ

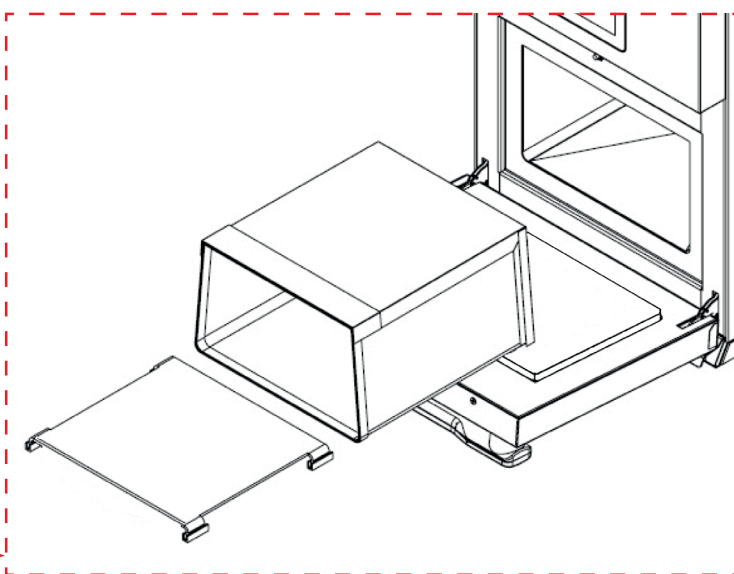
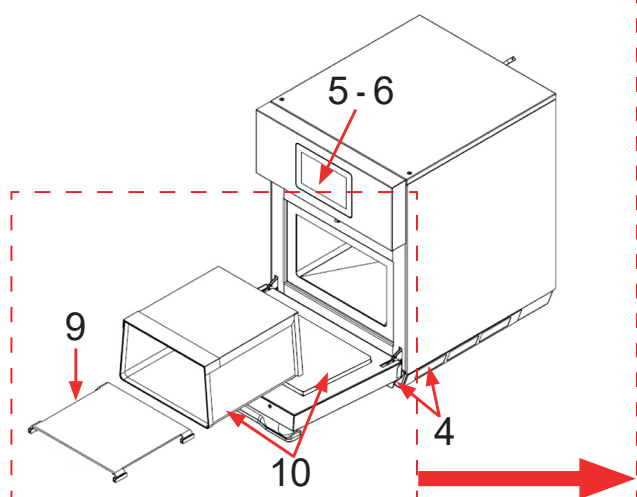
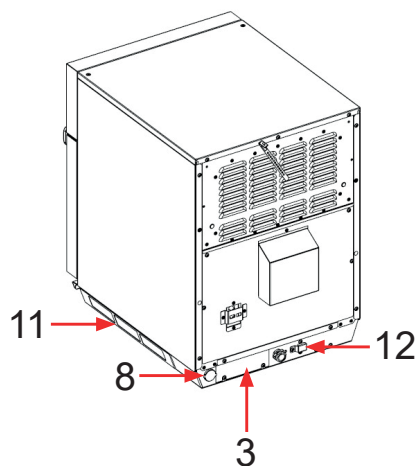
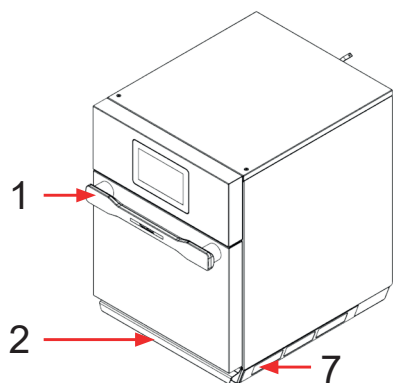

1. Дверная ручка

Эргономичный дизайн для операции одной рукой. Не используйте, чтобы поднять или перемещать печь. Не загружайте вес на открытую дверь.

2. Ручка для подъема или перемещения печи

3. Технические характеристики и серийный номер, расположенный на задней части печи

4. Воздушные фильтры

Печь оснащена 3 магнитными воздушными фильтрами: два расположены на нижних сторонах духовки и один под дверью.

5. Сенсорный дисплей

Дисплей оснащен пользовательским интерфейсом. Используйте, чтобы установить время, программы и управлять работой печи.

6. Кнопка включения/выключения на дисплее

Используйте, чтобы включить печь.

7. Порт USB

Печь оснащена USB -портом, расположенным за магнитным фильтром на правой стороне

печи. Используйте со стандартными USB -накопителями.

8. Ethernet port

Печь оснащена портом Ethernet, расположенным на задней части устройства.

9. Плита для приготовления гладкая

Печь оснащена съемной гладкой плитой для приготовления, которая способствует поджариванию хлеба, пиццы и других продуктов.

10. OWB и OWDC

Печь может быть оснащена ORACLE WASHABLE BOX и внутренней защитой двери OWDC, которые можно снять и помыть. Они упрощают очистку печи, и могут заменяться в случае чрезмерного расслаивания или износа. Пожалуйста, обратитесь к соответствующему специальному руководству.

11. Гигиенический уплотнитель на нижней поверхности печи

12. Кнопка сброса температуры для безопасности

ХАРАКТЕРИСТИКИ

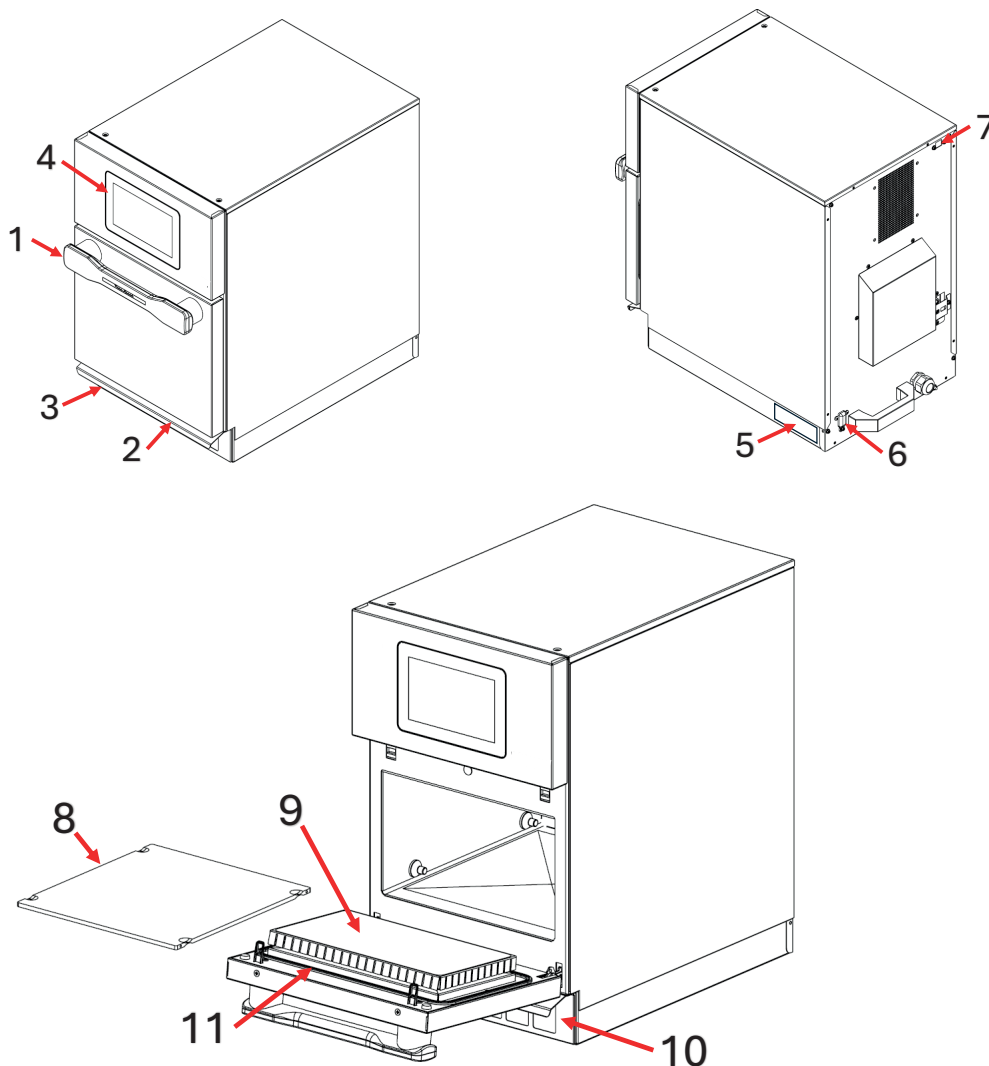

- 1. Дверная ручка**
Эргономичный дизайн для операции одной рукой. Не используйте, чтобы поднять или перемещать печь. Не загружайте вес на открытую дверь.
- 2. Ручка для подъема или перемещения печи**
- 3. Порт USB**
Печь оснащена USB -портом, расположенным за магнитным фильтром на правой стороне печи. Используйте со стандартными USB -накопителями.
- 4. Сенсорный дисплей**
ТДисплей оснащен пользовательским интерфейсом. Используйте, чтобы установить время, программы и управлять работой печи.
- 5. Технические характеристики и серийный номер, расположенный на задней части печи**
- 6. Кнопка сброса температуры для безопасности**
- 7. Ethernet port (дополнительно)**
Печь оснащена портом Ethernet, расположенным на задней части устройства.
- 8. Гладкая опорная плита**
Печь оснащена Гладкая опорная плита для приготовления, которая способствует поджариванию хлеба, пиццы и других продуктов.
- 9. Антипригарное клеевое покрытие**
Духовой шкаф оснащён OKRIS — самоклеящейся антипригарной плёнкой, облегчающей очистку дверцы.
- 10. Фильтр подачи воздуха**
Духовой шкаф оснащён магнитным воздушным фильтром, расположенным под дверцей.
- 11. Уплотнитель дверцы**
Духовой шкаф оснащён съёмным уплотнителем дверцы.

ТЕХНИЧЕСКОЕ ОБСЛУЖИВАНИЕ И ОЧИСТКА

Следуйте рекомендациям ниже и на следующей странице для правильного обслуживания печи ORACLE.

⚠ Использование агрессивных чистящих средств или содержащих аммиак, фосфаты, хлор, калий или гидроксид натрия (каустическая сода) может повредить основные компоненты печи. Не используйте гидравлические системы, работающие под давлением.

ПРЕДУПРЕЖДЕНИЕ: Не используйте для очистки системы под давлением или с паром.

Использование неутвержденных чистящих средств приведет к утрате гарантии.

Рекомендуемые чистящие средства:

Влажная ткань, пластиковая абразивная губка, чистящее средство для печи OSOCL, защитное средство для печи OSOPR, мягкое средство для мытья посуды, резиновые перчатки, защитные очки, салфетка из микрофибры.

Используемые **Oracle Washable Box OWB** и внутреннюю защиту двери **OWDC** необходимо мыть ежедневно согласно следующим указаниям:

- Удалите крупные остатки пищи и остатки жира влажной тканью.
- Ручная промывка теплой водой с использованием некоррозивного моющего средства или моющего средства, которое не содержит аммиака, фосфатов, хлора, калия или гидроксида натрия (каустическая сода). Не используйте острые инструменты.
- Оставьте высохнуть при комнатной температуре.
- **Oracle Washable Box OWB** и внутреннюю защиту двери **OWDC** следует заменять в случае обнаружения следов чрезмерного расслаивания или износа. Пожалуйста, обратитесь к соответствующему специальному руководству.

Если печь установлена на ножках, поверхность под печью должна регулярно чиститься.

Рекомендуемые процедуры:

- Чистите печь ежедневно или по мере необходимости.
- Чистить, когда печь холодная
- Очистите холодными инструментами и аксессуарами.
- Используйте некоррозийный очиститель.
- Носите защитные перчатки и очки при очистке.
- Всегда используйте рекомендуемые чистящие средства: влажная ткань, абразивная губка, чистящее средство Osocl и защитное средство OSOPR.
- Удалите остатки пищу из печи в конце цикла приготовления, не царапайте и не соскребайте внутренние поверхности печи и не повреждайте внутренние боковые пластины печи.
- Используйте только аксессуары, подходящие для высокотемпературных печей и микроволн.
- Вымойте плиту для приготовления теплой мыльной водой и дайте высохнуть на воздухе (мытьё в посудомоечной машине может привести к изменению цвета).
- Промойте Oracle Washable Box и внутреннюю защиту двери OWDC теплой водой с мылом и оставьте высохнуть на воздухе (можно мыть в посудомоечной машине; мойка и использование могут привести к изменению цвета).
- Поместите посуду в центр решетки, избегать контакт со стенами печи.
- Очистите дверь и другие поверхности чистой тканью, губкой или нейлоновой прокладкой, используя раствор теплой воды и мягкого моющего средства.
- Очистите дисплей сухой или влажной тканью из микрофибры.
- Ежедневно или по мере необходимости снимите все 3 магнитных воздушных фильтра, расположенных вдоль основания на передней и боковых сторонах печи. Вымойте фильтры в растворе теплой воды и мягкого моющего средства (их можно промыть в посудомоечной машине).
- Тщательно промойте и осторожно высушите. Поместите чистые фильтры на основание и стороны печи.

⚠ ВНИМАНИЕ

При чистке печи надевайте защитные перчатки и защитные очки.

Во избежание ожогов будьте осторожны с приборами, аксессуарами и дверцами. Дайте печи, приборам и принадлежностям остыть перед очисткой. Печь, приборы и аксессуары достигают высокой температуры во время использования

Отсутствие очистки печи может привести к повреждению поверхности, что, в свою очередь, может сократить срок службы прибора и стать причиной возникновения опасных ситуаций.

ТЕХНИЧЕСКОЕ ОБСЛУЖИВАНИЕ И ОЧИСТКА

Рекомендуемые процедуры

Не используйте резкие химические вещества.

Не распыляйте жидкости на экране.

Не ускоряйте охлаждение печи, используя воду или лед.

Не используйте чистящие средства, которые являются коррозионными или содержащими аммиак, фосфаты, хлор, калий или гидроксид натрия (каустическая сода).

Не используйте системы очистки под давлением.

Не распыляйте очиститель в отверстия.

Не используйте абразивные губки, чтобы очистить крышку верхней поверхности приготовления.

Не готовьте пищу, завернутую в пластиковую упаковку.

Не используйте печь, если воздушные фильтры не на месте.

Не используйте пустую печь в микроволновой режиме.

Не применяйте веса более 5 кг и не прикладывайте вес к открытой двери. Риск повреждения или опрокидывания печи.

- Ниже приведена таблица запланированного и профилактического плана обслуживания.

КОМПОНЕНТЫ	ЧАСТОТА	ДЕЙСТВИЕ
Печь и аксессуары	Повседневная	Вымойте печь и аксессуары ежедневно или по мере необходимости в соответствии с инструкциями в руководстве.
Входные воздушные фильтры	Еженедельно	Очистите магнитные воздушные фильтры водой и нейтральным моющим средством
Покрытия для волноводов	Повседневная	Чистить в соответствии с инструкциями, приведенными в руководстве, ежедневно или по мере необходимости.
Покрытия для волноводов	Еженедельно	Заменить новыми крышками, предварительно очистив их место установки.
Трубы для слива пара	100.000 циклов	Снимите защиту и очистите с помощью щетки.
Электрический контактор	100 000 циклов	Замените компонент оригинальными запасными частями. Печь содержит внутренний счетчик, который хранит количество активаций. В конце рекомендуемых циклов он покажет уведомление о рекомендации по техническому обслуживанию.
Внутренняя часть печи	100.000 циклов	Очистите решетку для выхода воздуха в задней части духовки. Очистите внутреннюю часть духовки от пыли и/или остатков пищи.
Magnetron	200.000 циклов	Заменить. Проверить микроволновую печь на наличие утечек.
Микровыключатель безопасности	200.000 циклов	Заменить. Проверить микроволновую печь на наличие утечек.

ТЕХНИЧЕСКОЕ ОБСЛУЖИВАНИЕ И ОЧИСТКА

ЕЖЕДНЕВНАЯ ОЧИСТКА

1. ПОДГОТОВКА ПЕЧИ	<p>1. Выключите печь, нажав кнопку ВКЛ./ВЫКЛ. Вентилятор будет работать в течение нескольких минут, чтобы быстрее охладить внутреннюю часть печи. Дайте печи остыть до комнатной температуры перед чисткой.</p> <p>Примечание: чтобы ускорить охлаждение печи, после выключения поместите в рабочую камеру большой кусок льда.</p> <p>2. Когда температура понизится, выньте поддон и другие принадлежности из рабочей камеры.</p>	
2. ОЧИСТИТЕ РАБОЧУЮ КАМЕРУ ПЕЧИ	<p>ПЕЧИ С АНТИПРИГАРНЫМ ПОКРЫТИЕМ</p> <p>1. Очистите внутреннюю часть печи с помощью теплой, влажной и чистой ткани. Промойте ткань и отожмите ее. Повторите операцию 2 или 3 раза, чтобы удалить остатки пищи из печи.</p> <p>2. ДЛЯ стойких загрязнений используйте чистящее средство OSOCL:</p> <p>a. Надевайте резиновые перчатки и защитные очки. Распылите чистящее средство OSOCL на дверцу печи и в рабочую камеру. Не допускайте распыления продукта в отверстия. Оставьте чистящее средство действовать на 2 минуты.</p> <p>⚠ НЕ распыляйте чистящее средство в отверстия.</p> <p>b. ПРОТРИТЕ ПОВЕРХНОСТИ РАБОЧЕЙ КАМЕРЫ. Используйте чистую влажную ткань, чтобы протереть рабочую камеру печи, затем промойте ткань и отожмите ее. Повторите операцию 2 или 3 раза, чтобы удалить чистящее средство и остатки из печи.</p>	<p>ПЕЧИ БЕЗ АНТИПРИГАРНЫХ ПОКРЫТИЙ</p> <p>1. Надевайте резиновые перчатки и защитные очки.</p> <p>2. ЧИСТКА ВНУТРИ ПЕЧИ: распылите чистящее средство OSOCL на дверцу печи и в рабочую камеру. ⚠ НЕ распыляйте чистящее средство в отверстия. Оставьте чистящее средство действовать на 2 минуты.</p> <p>a. Очистите металлические части дверцы печи и внутренние поверхности пластмассовой абразивной губкой.</p> <p>b. Очистите покрытие верхней поверхности рабочей камеры тканью, смоченной в чистящем средстве, прилагая небольшое давление.</p> <p>c. Очистите перфорированный участок тканью, смоченной в чистящем средстве.</p> <p>3. ЧИСТКА ВНУТРИ ПЕЧИ. Используйте влажную чистую ткань, чтобы протереть внутреннюю часть печи, затем промойте ткань и отожмите ее. Повторите операцию 2 или 3 раза, чтобы удалить чистящее средство и остатки из печи.</p> <p>4. ИСПОЛЬЗОВАНИЕ ЗАЩИТНОГО СРЕДСТВА OVEN SHIELD. После очистки печи нанесите тонкий слой защитного средства OSOPR на все внутренние поверхности. Не удаляйте защитное средство OSPPR.</p>
	3. ЧИСТКА ПРИНАДЛЕЖНОСТЕЙ	<p>1. ОЧИСТКА ПЛИТЫ ДЛЯ ПРИГОТОВЛЕНИЯ: Дайте плите остыть перед чисткой.</p> <p>a. Очистите плиту с помощью жидкости для мытья посуды и неабразивной губки или щетки с мягкой щетиной .</p> <p>b. В СЛУЧАЕ СТОЙКИХ ЗАГРЯЗНЕНИЙ оставьте плиту для приготовления на 10 минут в теплой мыльной воде. После отмачивания остатки сгоревшей пищи отслоятся. Используйте чистящее средство и пластиковую абразивную губку, а затем тщательно сполосните.</p> <p>⚠ НЕ используйте чистящие средства на основе едкого натра (например, гидроксид натрия), так как они вступают в реакцию с алюминием и портят поверхность.</p> <p>2. Для получения информации о других принадлежностях обратитесь к инструкции, прилагаемой к оригинальной упаковке.</p>
4. НАРУЖНАЯ ОЧИСТКА ПЕЧИ	<p>1. ОЧИСТИТЕ НАРУЖНУЮ ПОВЕРХНОСТЬ ДВЕРЦЫ и другие поверхности чистой тканью, губкой или нейлоновой тряпкой, используя раствор теплой воды и мягкого чистящего средства.</p> <p>2. ОЧИСТИТЕ СЕНСОРНЫЙ ЭКРАН сухой или влажной салфеткой из микроволокна. ⚠ НЕ используйте агрессивные химические вещества. НЕ распыляйте жидкости на экран.</p>	
ЕЖЕНЕДЕЛЬНАЯ ОЧИСТКА		
1. ОЧИСТКА ВОЗДУШНЫХ ФИЛЬТРОВ	<p>1. Снимите все 3 магнитные воздушные фильтры, расположенные вдоль основания спереди и по бокам печи. ⚠ ВНИМАНИЕ! НЕ используйте печь, если воздушные фильтры не установлены.</p> <p>2. Вымойте фильтры в растворе теплой воды и мягкого моющего средства.</p> <p>3. Тщательно промойте и тщательно высушите.</p> <p>4. Поместите чистые фильтры на основание и по бокам печи.</p>	

ОСНОВНЫЕ ПОЛОЖЕНИЯ

Вы можете взаимодействовать с Oracle, используя свои пальцы, чтобы нажимать, перетаскивать и прокручивать объекты на сенсорном экране.

Работать с сенсорным экраном можно следующими способами:

- **Касаться**

Прикоснитесь один раз, чтобы выбрать и запустить рецепт приготовления.

- **Нажать и удерживать нажатым**

Нажмите и удерживайте элемент более 2 секунд, чтобы выбрать один из доступных вариантов.

- **Прокручивание**

Перетаскивайте элементы вверх или вниз для прокрутки.

На некоторых экранах возможно также прокручивать из стороны в сторону.

Прокручивая пальцами элементы, вы сможете увидеть содержимое экрана, не выбирая и не активируя другие функции.

- **Перетаскивать**

Прикоснитесь к элементу и переместите его в другое место.

ЗАПУСК УСТРОЙСТВА ORACLE

При подключении устройства к сети питания на дисплее отображается следующая страница.

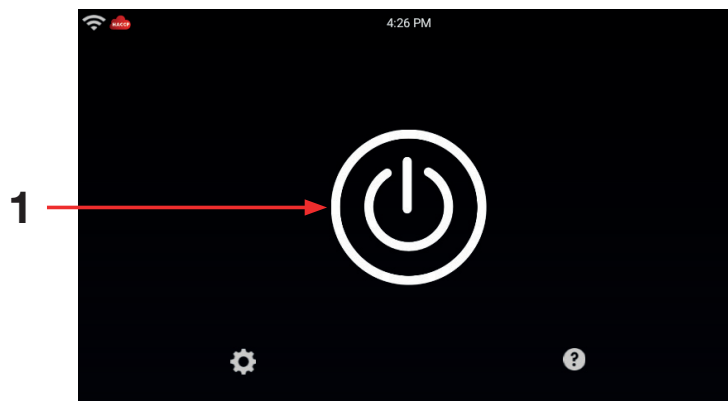

Чтобы запустить Oracle, нажмите кнопку (1), затем выберите нужный режим приготовления.

ОСНОВНЫЕ ИКОНКИ

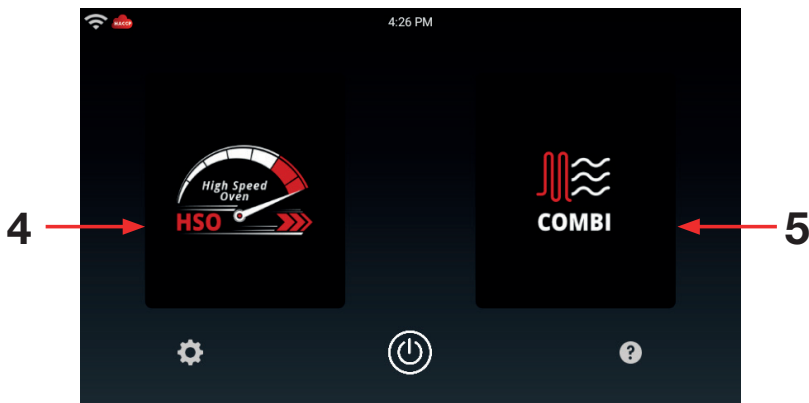
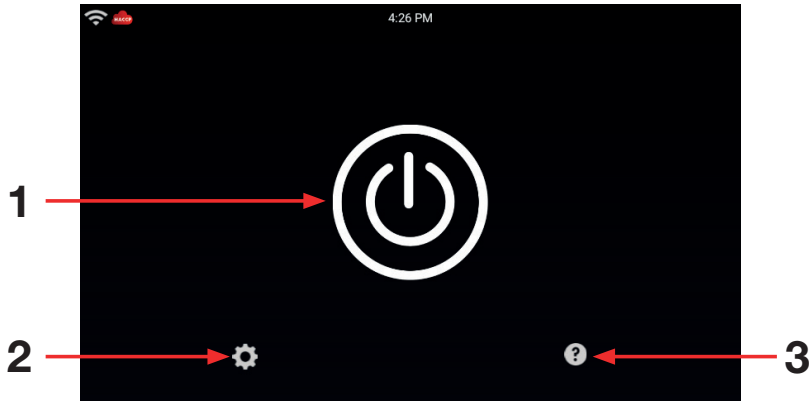

- 1 - Кнопка включения/выключения
- 2 - Настройки
- 3 - Руководство по эксплуатации
- 4 - Режим приготовления HSO
- 5 - Режим приготовления COMBI
- 6 - Автоматическое приготовление FCS
- 7 - Папка рецептов
- 8 - Автоматическое приготовление MCS
- 9 - Ручной режим
- 10 - Предварительный нагрев
- 11 - Режим программирования
- 12 - My Nabook
Архив рецептов, имеющихся в Oracle
- 13 - Облачное хранилище

ВЫБОР РЕЖИМА ПРИГОТОВЛЕНИЯ

Устройство Oracle позволяет работать в двух режимах: HSO (High Speed Oven) и COMBI.



- В режиме HSO устройство с комбинированным действием микроволн и горячего воздуха позволяет подавать вашим клиентам готовые блюда за несколько секунд.



- В режиме COMBI устройство позволяет использовать режим конвекции, микроволн или комбинированный режим приготовления конвекция + микроволны для максимальной гибкости в рамках процесса мизанплас.

РЕЖИМ HSO

АВТОМАТИЧЕСКОЕ ПРИГОТОВЛЕНИЕ FCS



Выберите иконку **ICS**, чтобы одним касанием запустить программу приготовления с настройками по умолчанию.

Oracle начнет работу, и по достижении необходимой для приготовления температуры на экране появится всплывающее окно с сообщением, что нужно загрузить продукт.



Нажмите «ИНФО», чтобы просмотреть дополнительную информацию о рецепте (контекст, ингредиенты, процесс, аксессуары и презентация).



Нажмите «Таблица», чтобы просмотреть все этапы приготовления.

Звуковой сигнал и соответствующее всплывающее окно сообщат вам об окончании процесса приготовления.

РЕЖИМ HSO

НАСТРОЙКА РУЧНОГО ПРИГОТОВЛЕНИЯ В РЕЖИМЕ HSO



В режиме HSO нажмите пиктограмму, чтобы установить ручное приготовление.

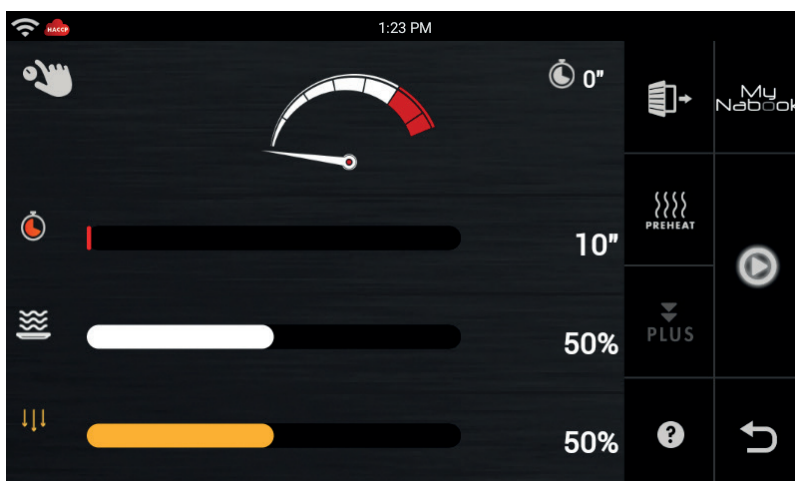

Можно будет настроить параметры приготовления:

- Время

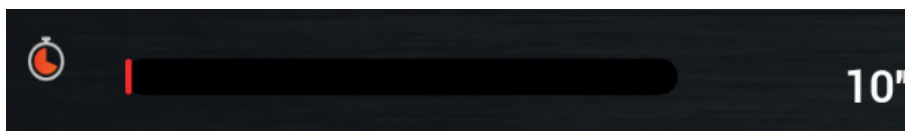

Настраивается с помощью экрана Touch-screen. Прокручивая вправо вы увеличиваете температуру, а влево уменьшаете. Для точной настройки нажмите [+], чтобы увеличить значение на одну единицу, или [-], чтобы уменьшить значение на одну единицу.

РЕЖИМ HSO

НАСТРОЙКА РУЧНОГО ПРИГОТОВЛЕНИЯ В РЕЖИМЕ HSO

- Микроволны



Настраивается с помощью экрана Touch-screen. Прокручивая вправо вы увеличиваете температуру, а влево уменьшаете. Для точной настройки нажмите [+], чтобы увеличить значение на одну единицу, или [-], чтобы уменьшить значение на одну единицу.

- Принудительная подача горячего воздуха

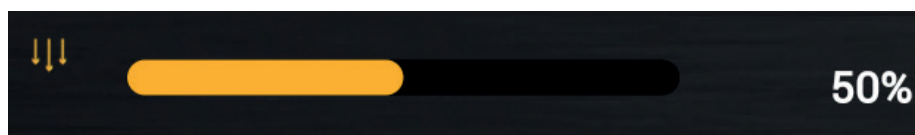

Настраивается с помощью экрана Touch-screen. Прокручивая вправо вы увеличиваете температуру, а влево уменьшаете. Для точной настройки нажмите [+], чтобы увеличить значение на одну единицу, или [-], чтобы уменьшить значение на одну единицу.



После установки требуемых значений нажмите кнопку **ПУСК**, чтобы начать приготовление.

Звуковой сигнал и соответствующее всплывающее окно сообщат вам об окончании процесса приготовления.

РЕЖИМ COMBI

АВТОМАТИЧЕСКОЕ ПРИГОТОВЛЕНИЕ MCS



Selezionare l'icona **MCS** per avviare la cottura "one touch" partendo da Impostazioni predefinite.

Oracle начнет работу, и по достижении необходимой для приготовления температуры на экране появится всплывающее окно с сообщением, что нужно загрузить продукт.

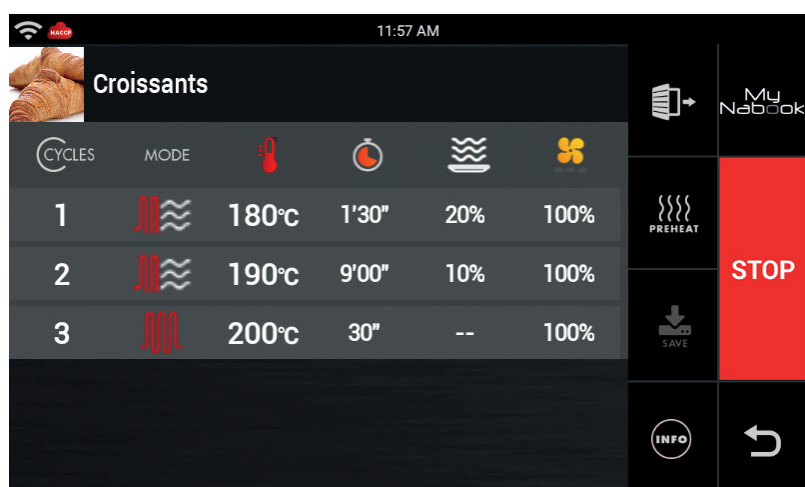

Нажмите «ИНФО», чтобы просмотреть дополнительную информацию о рецепте (контекст, ингредиенты, процесс, аксессуары и презентация).

Звуковой сигнал и соответствующее всплывающее окно сообщат вам об окончании процесса приготовления.

РЕЖИМ COMBI

НАСТРОЙКА РУЧНОГО ПРИГОТОВЛЕНИЯ В РЕЖИМЕ COMBI



В режиме COMBI нажмите пиктограмму, чтобы установить ручное приготовление.

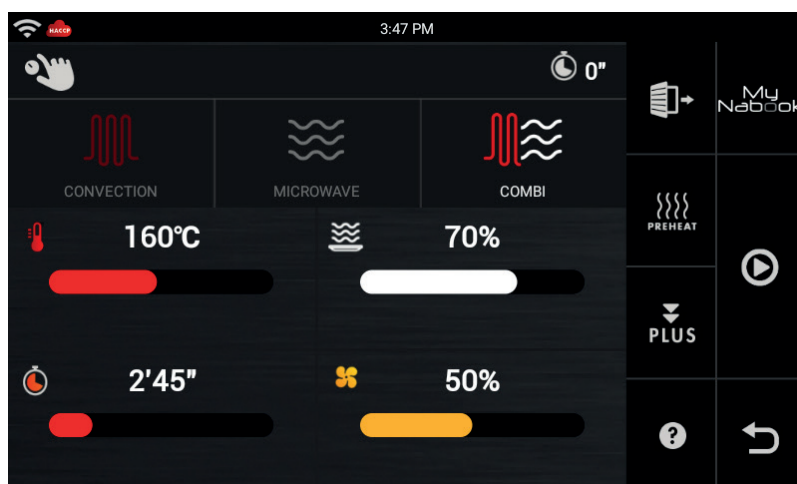

Выбор режима приготовления.

Режимы приготовления следующие: конвекция, микроволны и COMBI (конвекция + микроволны).

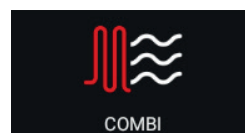
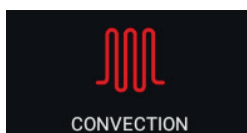

После установки режима приготовления можно будет настроить параметры приготовления в зависимости от выбранного режима:

• Температура

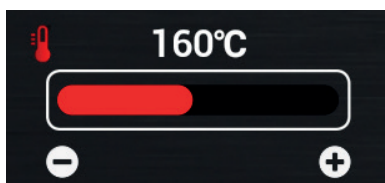

Настраивается с помощью экрана Touch-screen. Прокручивая вправо вы увеличиваете температуру, а влево уменьшаете. Для точной настройки нажмите [+], чтобы увеличить значение на одну единицу, или [-], чтобы уменьшить значение на одну единицу.

РЕЖИМ COMBI

НАСТРОЙКА РУЧНОГО ПРИГОТОВЛЕНИЯ В РЕЖИМЕ COMBI

- **Время**

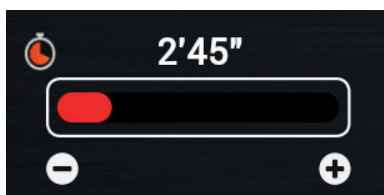

Настраивается с помощью экрана Touch-screen. Прокручивая вправо вы увеличиваете температуру, а влево уменьшаете. Для точной настройки нажмите [+], чтобы увеличить значение на одну единицу, или [-], чтобы уменьшить значение на одну единицу.

- **Микроволны**

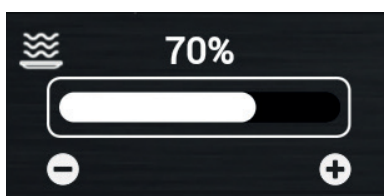

Настраивается с помощью экрана Touch-screen. Прокручивая вправо вы увеличиваете температуру, а влево уменьшаете. Для точной настройки нажмите [+], чтобы увеличить значение на одну единицу, или [-], чтобы уменьшить значение на одну единицу.

- **Вентиляция**

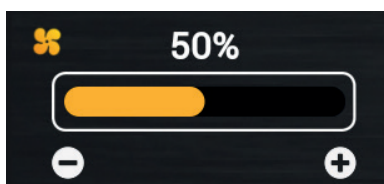

Настраивается с помощью экрана Touch-screen. Прокручивая вправо вы увеличиваете температуру, а влево уменьшаете. Для точной настройки нажмите [+], чтобы увеличить значение на одну единицу, или [-], чтобы уменьшить значение на одну единицу.



После установки требуемых значений нажмите кнопку **ПУСК**, чтобы начать приготовление.

Звуковой сигнал и соответствующее всплывающее окно сообщат вам об окончании процесса приготовления.

ПРОГРАММИРОВАНИЕ



Нажмите иконку, чтобы создать новую Программу Ручного режима, Программу Смешанной загрузки или чтобы модифицировать уже существующую программу.

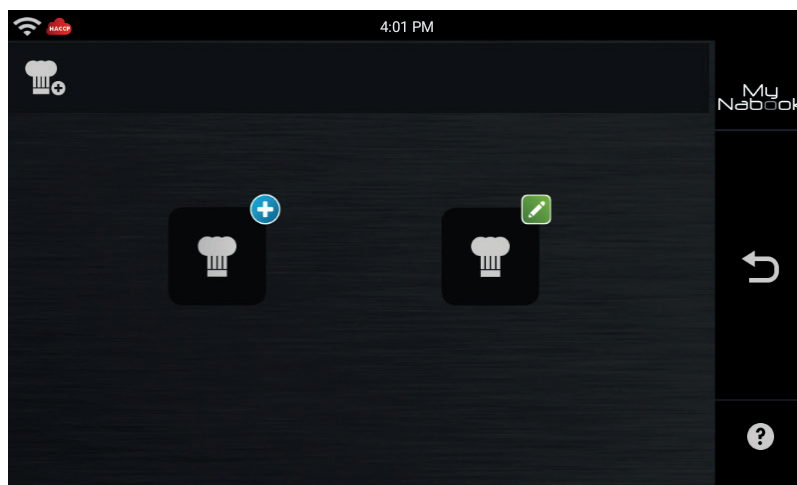

НАСТРОЙКА ПРОГРАММЫ В РУЧНОМ РЕЖИМЕ



Нажмите на иконку, чтобы создать новую Программу в Ручном режиме.

Продолжайте, как при настройке приготовления в Ручном режиме.



Чтобы добавить цикл, нажмите “ + ” и настраивайте параметры каждого последующего цикла, как при ручном приготовлении, до того момента пока вы не закончите создание программы.

ИЗМЕНЕНИЕ СУЩЕСТВУЮЩЕЙ ПРОГРАММЫ



Нажмите иконку, чтобы изменить существующую программу.

Найдите программу, которую вы хотите изменить, набрав хотя бы часть ее названия.



Выберите нужный результат поиска и продолжайте.

ПРОГРАММИРОВАНИЕ

СОХРАНЕНИЕ ПРОГРАММЫ



Нажмите иконку, чтобы войти в меню сохранения программы.

- Введите название программы (минимум 3 буквы).



- Настройте иконку программы, нажимая на соответствующую иконку и выбрав один из предложенных результатов.

- Введите дополнительную информацию:

- **Содержание:** Информация относительно описания рецепта, сезонности, происхождения и его истории.

- **Ингредиенты:** Детальный список ингредиентов и их количества.

- **Приготовление:** Детальное описание реализации рецепта шаг за шагом.

- **Аксессуары:** Детальное описание реализации рецепта шаг за шагом.

- **Презентация:** Фотография готового блюда как пример его презентации.

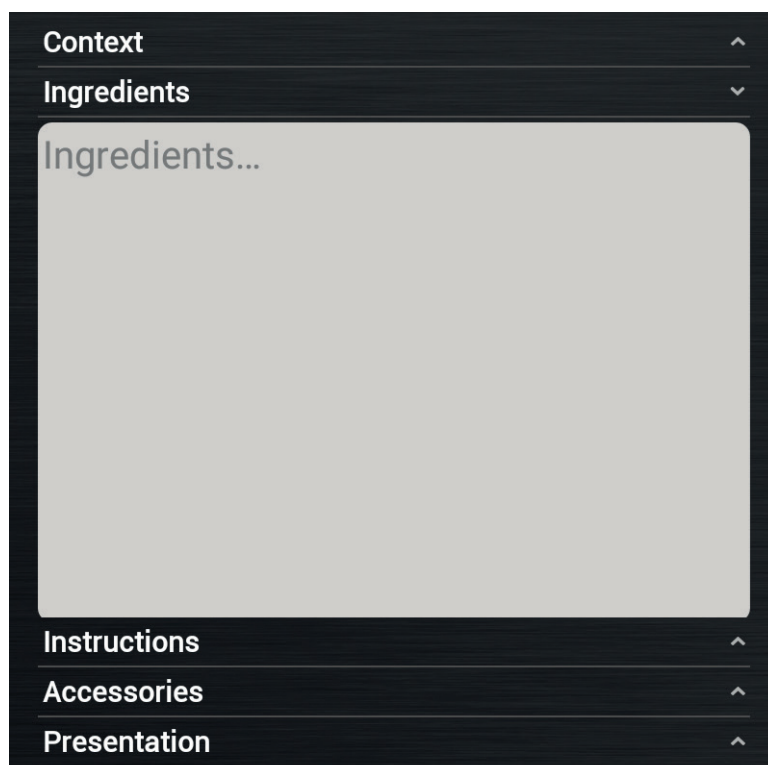

- Нажмите иконку «**СОХРАНИТЬ**», чтобы сохранить программу.

MY NABOOK



Нажмите иконку, чтобы войти в **My Nabook**.

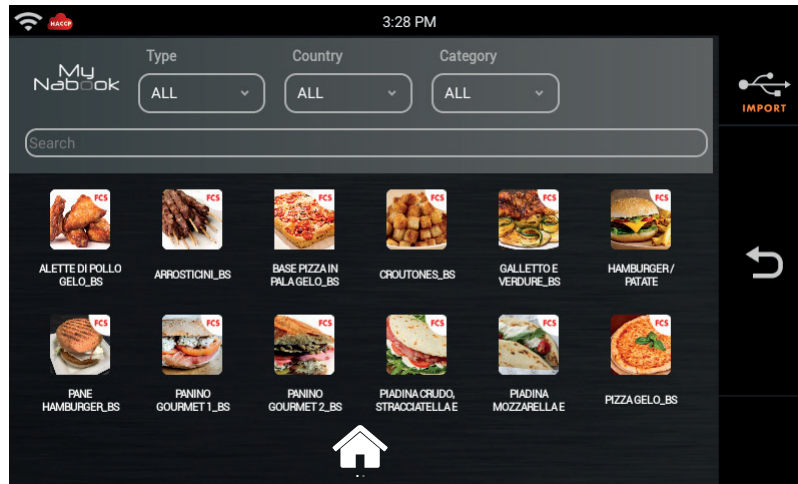

My Nabook – это архив всех программ приготовления Oracle.

Из раздела **My Nabook** возможно управлять всеми программами, содержащимися в Oracle.

Выбирая программу становится возможным увидеть всю информацию относительно программы и циклы приготовления.

Например:

PHASES					
CYCLES	MODE				
1	☞☞☞	--	1'00"	100%	100%
2	☞☞☞	--	30"	50%	100%
3	☞☞☞	--	40"	0%	100%

ПОИСК ПРОГРАММ

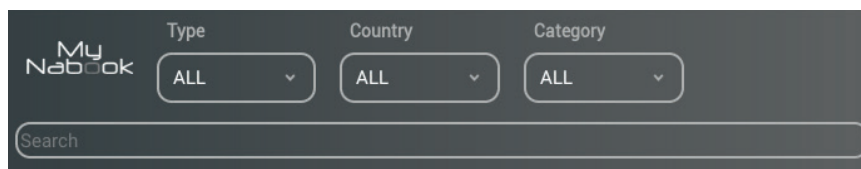

В разделе **My Nabook** возможно искать программы по:

- **Названию:** набирая в соответствующем поле название, которое вы ищите.
- **Типу:** выбирая из предложенных категорий (например: Паста, Мясо, Овощи, Рыба, Копчение на гриле, Ночное приготовление, Выпечка итд).
- **Национальности:** выбирая из представленных категорий (например: Международный, Италия, Германия, Австрия, Франция, Россия итд.)
- **Категориям:** выбирая из представленных категорий (например: Быстрое приготовление, Приготовление на Гриле, Фингер Фуд, Фаст Фуд, Harry Hour итд.)

ДОБАВЛЕНИЕ ПРОГРАММ НА ГЛАВНУЮ СТРАНИЦУ



Чтобы добавить программу на главную страницу Oracle, перетащите программу на иконку **“HOME”**.

Теперь программа будет отображаться на главной странице Oracle.

ВНИМАНИЕ:

Удаляя программу с главной страницы Oracle, вы не удаляете ее из раздела **My Nabook**. Все программы на главной странице Oracle – это ссылки на программы в разделе **My Nabook**.

КОНФИГУРАЦИЯ ДОСТУПА В CLOUD

ВСТУПЛЕНИЕ

Необходимые условия для доступа к возможностям **Cloud от Oracle**:

Соединение Wi-Fi с доступом в Интернет

Регистрация аккаунта для доступа в Cloud.

ПРОВЕРКА ВЕРСИИ ПРОГРАММНОГО ОБЕСПЕЧЕНИЯ

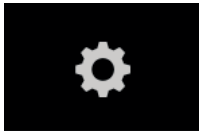

Нажмите на иконку, чтобы войти в настройки Oracle.

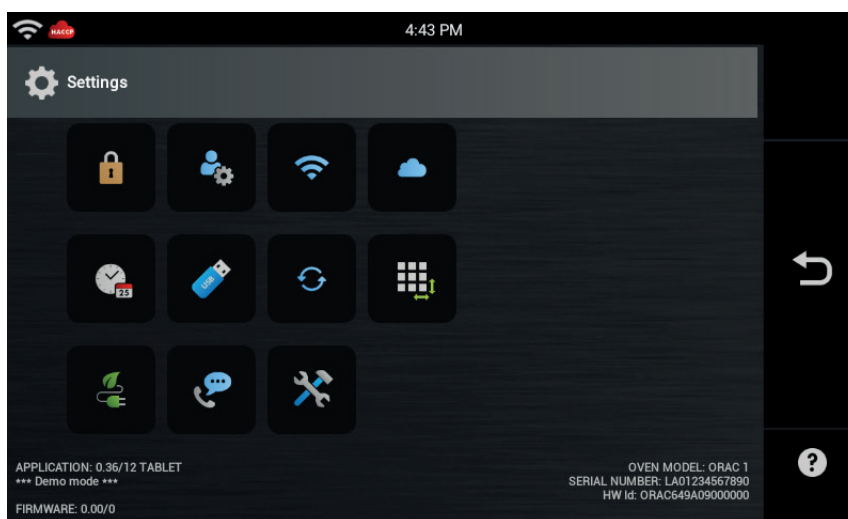

КОНФИГУРАЦИЯ ДОСТУПА В CLOUD

АКТИВАЦИЯ СОЕДИНЕНИЯ WI-FI



Нажмите на иконку, чтобы войти в настройки Oracle.

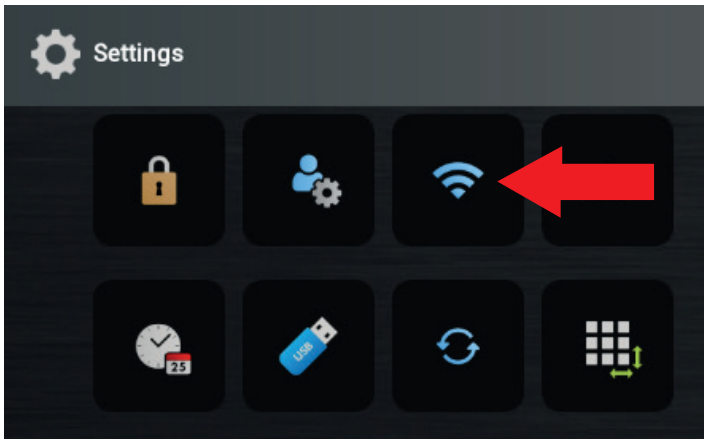

Нажмите иконку “**Настройка Wi-Fi**”, чтобы проконтролировать активацию и доступность соединения Wi-Fi.



Нажмите иконку (1), настроив ее на **ON** для активирования соединения Wi-Fi Oracle.

Выберите одну из сетей Wi-Fi (2), отобразившихся на экране.

Из всех аналогичных сетей выберите ту, у которой лучше сигнал.

Введите пароль для подсоединения к Wi-Fi, если это необходимо.

Нажмите иконку (3) для проверки связи и исправности работы.

После выбора сети Wi-Fi нажмите на иконку назад (4).

КОНФИГУРАЦИЯ ДОСТУПА В CLOUD

РЕГИСТРАЦИЯ АККАУНТА CLOUD



Нажмите на иконку, чтобы войти в настройки Oracle.

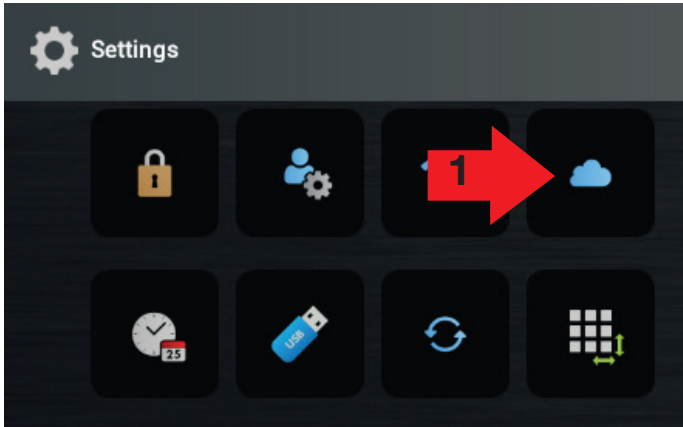

Нажмите иконку “**Настройки Cloud**” (1), чтобы войти на страницу Регистрации / Логина в Cloud Oracle.

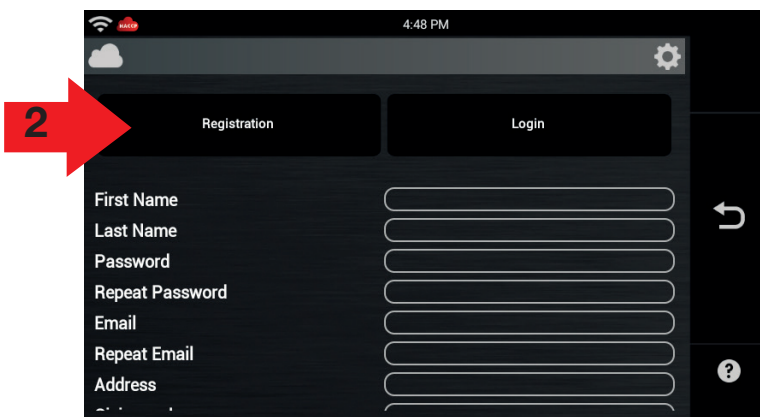

Выберите иконку «Регистрация» (2) и введите запрашиваемую информацию:

Имя
Фамилия
Логин
Пароль
Повторите пароль
Email
Повторите Email
Город
Страна
Адрес
Индекс
Телефон

После введение всех запрашиваемых данных нажмите ОК (3).

ВНИМАНИЕ:

- Имя и фамилия должны содержать не менее 2 символов.
- Имя пользователя должно содержать не менее 6 символов.
- Пароль должен содержать не менее 6 символов, один символ верхнего регистра и один специальный символ.

КОНФИГУРАЦИЯ ДОСТУПА В CLOUD

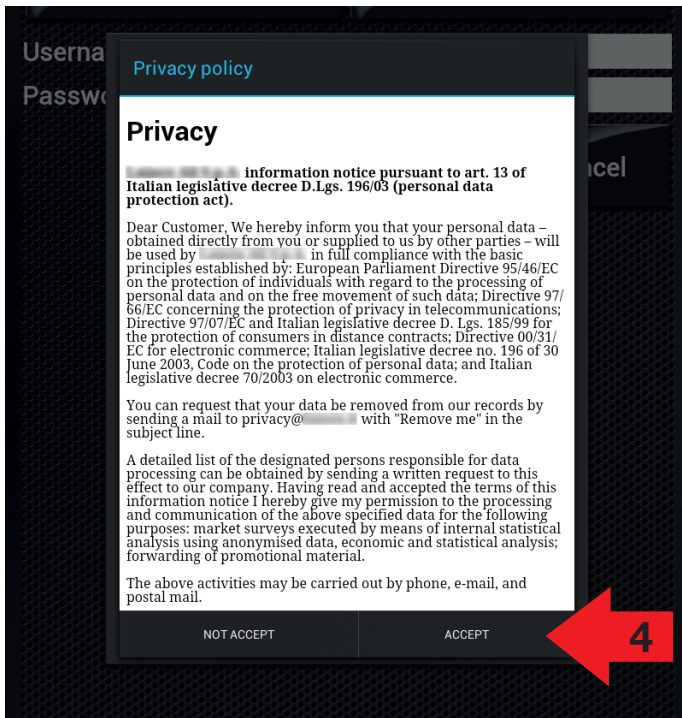

Прочитайте условия обработки личных данных и выберите иконку “СОГЛАСЕН” (4), чтобы продолжить регистрацию.

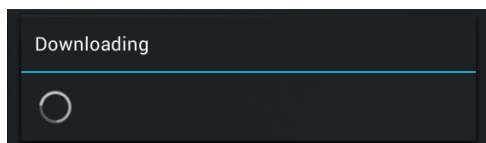

Подождите несколько секунд пока не появится это окно.

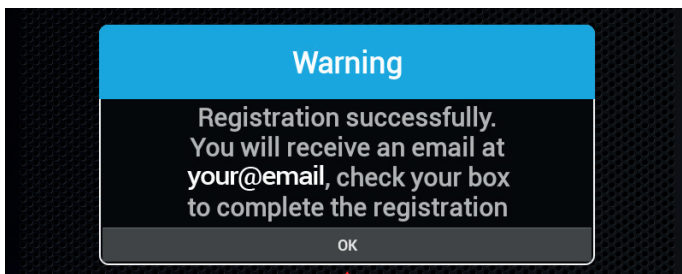

На дисплее появится сообщение, которое обозначает, что регистрация произошла успешно. Нажмите ОК (5).

На электронный адрес, указанный при регистрации, вы получите письмо, содержащее ссылку, по которой нужно перейти для завершения регистрации.

КОНФИГУРАЦИЯ ДОСТУПА В CLOUD

Нажмите на ссылку в электронном письме (6) для завершения регистрации.

Verify email



o No Reply Nabookplus

A: o [redacted]

Someone has created a Nabookstag account with this email address. If this was you, click the link below to verify your email address

[Link to e-mail address verification](#)



This link will expire within 5 minutes.

If you didn't create this account, just ignore this message.

КОНФИГУРАЦИЯ ДОСТУПА В CLOUD

ЛОГИН АККАУНТА CLOUD



Нажмите на иконку, чтобы войти в настройки Oracle.

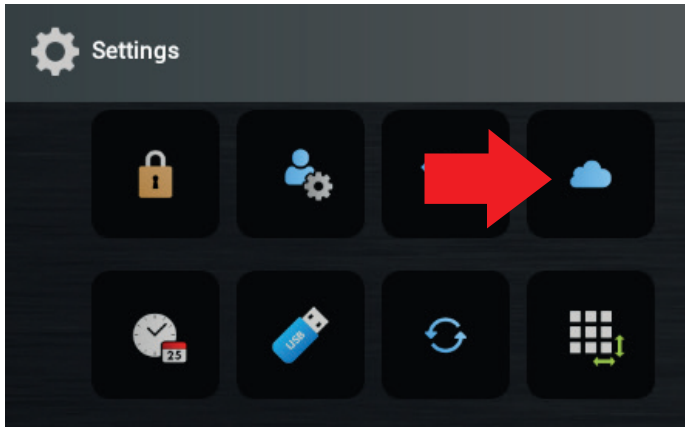

Нажмите иконку “**Настройки Cloud**” (1), чтобы войти на страницу Регистрации / Логина в Cloud Oracle.

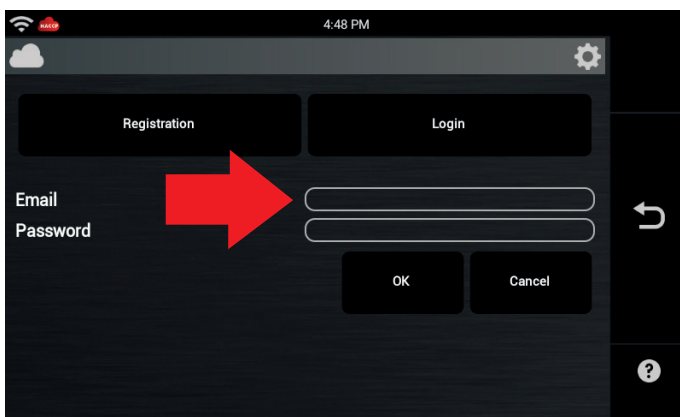

Введите “Логин” и “Пароль”, указанные вами во время регистрации, и нажмите ОК.

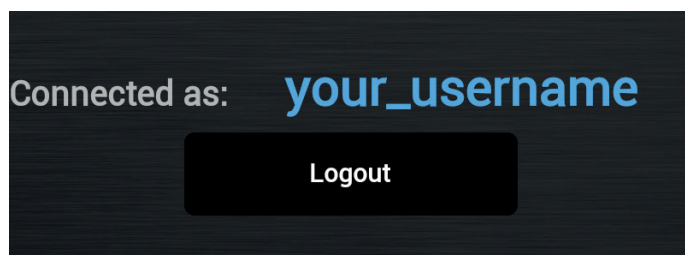

Через несколько секунд появится следующая страница, которая обозначает, что соединение с Cloud Oracle произошло.

ИСПОЛЬЗОВАНИЕ CLOUD

ЗАГРУЗКА РЕЦЕПТОВ



Убедитесь, что в левом верхнем углу присутствуют символы, обозначающие соединение Wi-Fi и подключение к CLOUD.



Нажмите кнопку CLOUD.

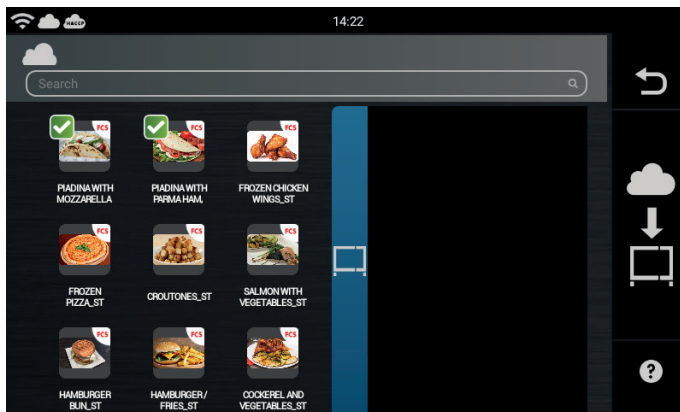

На дисплее появятся доступные в CLOUD рецепты.

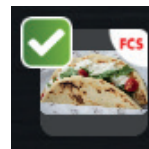

Рецепты зеленого цвета – это рецепты, которые уже присутствуют в вашем Oracle.



Рецепты с двумя крутящимися голубыми стрелочками, обозначают, что они более обновленные, чем те, которые находятся в Oracle.

Нажмите на рецепт, чтобы увидеть разную информацию относительно типа приготовления, времени итд.

ИСПОЛЬЗОВАНИЕ CLOUD

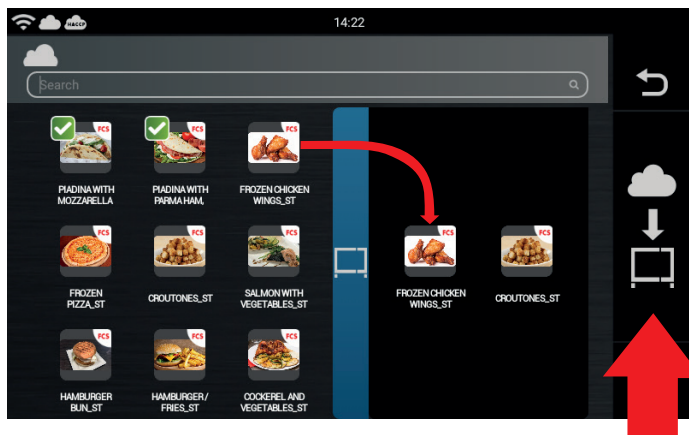

Чтобы импортировать рецепты в Oracle, выберите рецепт для загрузки и перетащите его на иконку рецептов в соответствующем разделе.

Нажмите на иконку «Загрузить в Oracle», чтобы начать загрузку.

ИСПОЛЬЗОВАНИЕ CLOUD

ОБНОВЛЕНИЕ ПРОГРАММНОГО ОБЕСПЕЧЕНИЯ

Oracle может быть всегда обновлен последней доступной версией программного обеспечения.



Нажмите на иконку, чтобы войти в настройки Oracle.

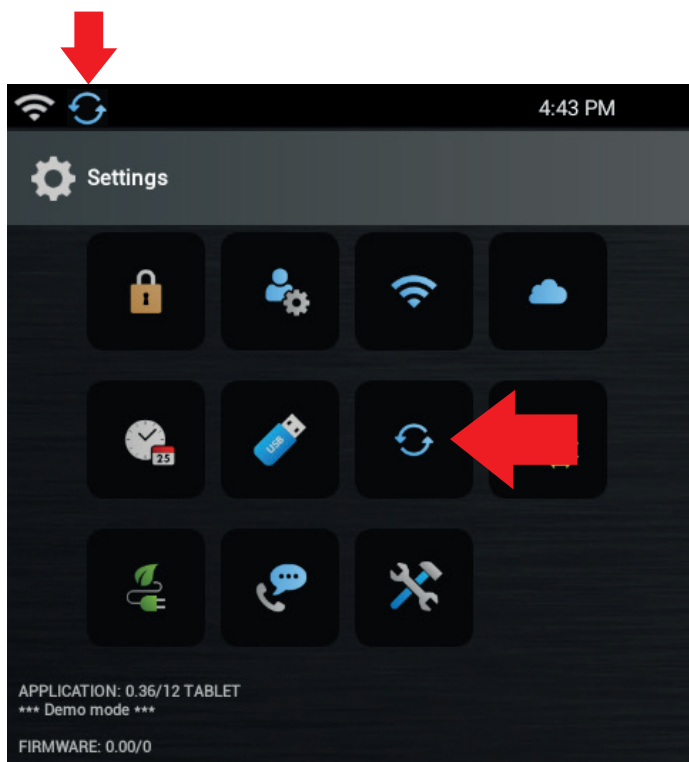

Доступность программного обеспечения для обновления будет отображаться специальной иконкой в разделе сообщений, в левом верхнем углу.

Нажмите на иконку “Обновление программного обеспечения”, чтобы войти на страницу обновлений.

ИСПОЛЬЗОВАНИЕ CLOUD

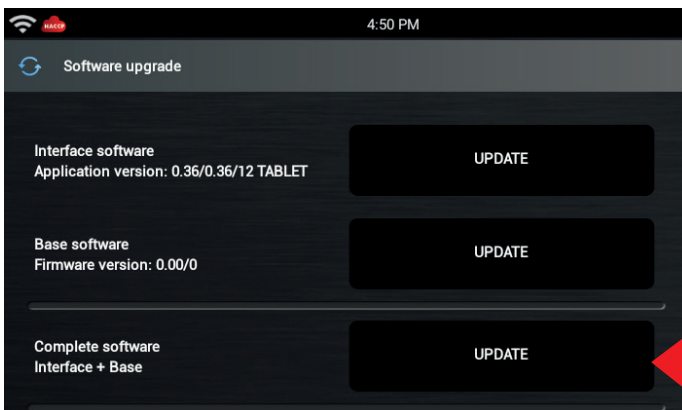

Только для обновлений посредством USB

Выберите «Проверка обновлений»



Oracle автоматически будет искать возможные обновления в Cloud.



Если обновления доступны, то нажмите иконку обновлений.



Если недоступно никакое обновление, то нажмите иконку «Назад», чтобы вернуться на домашнюю страницу.

ПРЕЖДЕ ЧЕМ ОБРАЩАТЬСЯ В СЕРВИСНЫЙ ЦЕНТР

ВНИМАНИЕ

Запрещено снимать внешний кожух, чтобы избежать поражения электрическим током, который может привести к серьезным травмам или даже смерти. Только авторизованный техник может снять внешний кожух.

Данное устройство относится к классу А. В домашних условиях это устройство может вызывать радиопомехи. В этом случае, возможно, потребуется принять соответствующие меры.

УПРАВЛЕНИЕ ОТХОДАМИ И БЕРЕЖНОЕ ОБРАЩЕНИЕ К ОКРУЖАЮЩЕЙ СРЕДЕ



- Этот прибор отмечен в соответствии с Европейской директивой 2012/19/ЕС на электрических и электронных приборах (WEEE). WEEE содержат как загрязняющие вещества (которые могут вызвать негативные последствия для окружающей среды), так и основные компоненты (которые можно использовать повторно).
- Важно, чтобы WEEE подвергался конкретным обработкам, чтобы удалить и правильно утилизировать все загрязнители и восстанавливать все материалы. Люди могут сыграть важную роль в обеспечении того, чтобы WEEE не стал экологической проблемой; Важно следовать ряду основных правил:
- WEEE не должен рассматриваться как бытовые отходы;
- WEEE должен быть доставлен в соответствующие пункты сбора, управляемые муниципалитетом или зарегистрированными компаниями.
- Во многих странах, для крупных WEEE, возможен домашний сбор отходов. При покупке нового устройства старый может быть возвращен дилеру, который должен принять его бесплатно один на один, при условии, что устройство имеет эквивалентный тип и имеет те же функции, что и приобретенные.

НАСТРОЙКИ



Нажмите пиктограмму, чтобы получить доступ к настройкам Oracle.

- В данном меню можно изменять следующие настройки:



Настройки блокировки

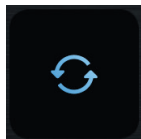

Обновление ПО

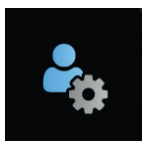

Настройки пользователя
Яркость и экономия энергии,
звуки, язык



Настройка размера
пиктограммы главной
страницы



Настройки Wi-Fi



Energy Monitor

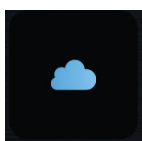

Настройки облачного
хранилища

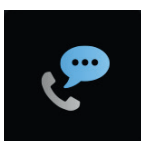

Центр поддержки клиентов

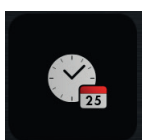

Настройка даты и времени



Меню СЕРВИС

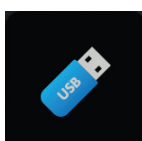

Настройки USB
ХАССП, ИНФО, резервное
копирование

НАСТРОЙКИ

НАСТРОЙКИ БЛОКИРОВКИ

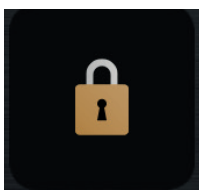

Нажмите пиктограмму, чтобы получить доступ к настройкам блокировки

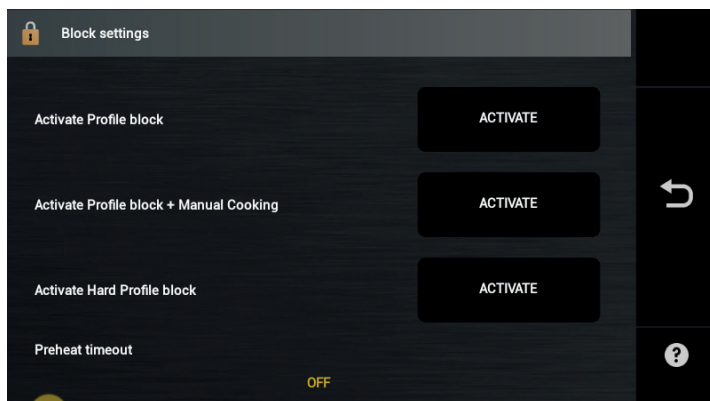

Возможные блокировки:

- Активирует блокировку профиля 1-й уровень (не удаляются/не сохраняются рецепты)
- Активирует блокировку профиля + приготовление в ручном режиме 2-й уровень (только рецепты и ручной режим)
- Активирует блокировку всего профиля
- 3-й уровень (только рецепты)

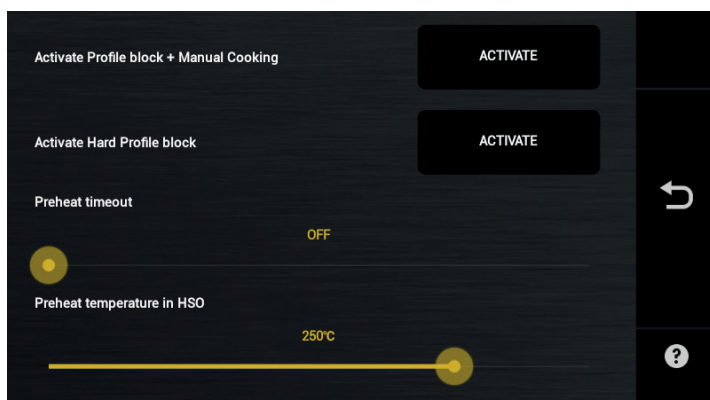

• Время ожидания предварительного нагрева

Его назначение - снизить потребление энергии и уменьшить износ компонентов. Можно установить время ожидания от 1 до 10 минут.

По достижении температуры предварительного нагрева, если дверца не открывается для загрузки блюда в течение установленного времени, рецепт отменяется, и дисплей возвращается к начальной странице. Сообщение информирует пользователя о том, что лимит времени истек и рецепт необходимо запустить заново.

• Температура предварительного нагрева

Температуру можно выбрать с помощью полосы прокрутки; заданное значение будет сохранено автоматически. Эта операция защищена паролем, выбранным пользователем.

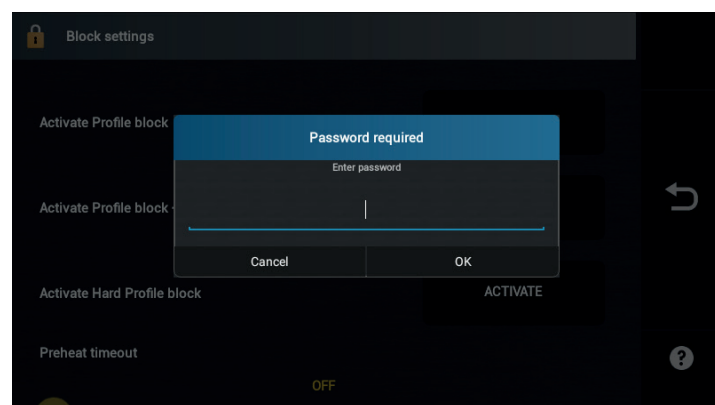

Для активирования выбранной блокировки нажать «**АКТИВИРОВАТЬ**», ввести пароль и еще раз набрать его для подтверждения.

Для отключения блокировки нажать «**СНЯТЬ**», ввести пароль.

НАСТРОЙКИ

НАСТРОЙКИ ПОЛЬЗОВАТЕЛЯ

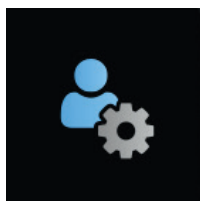

Нажмите пиктограмму, чтобы получить доступ к настройкам пользователя

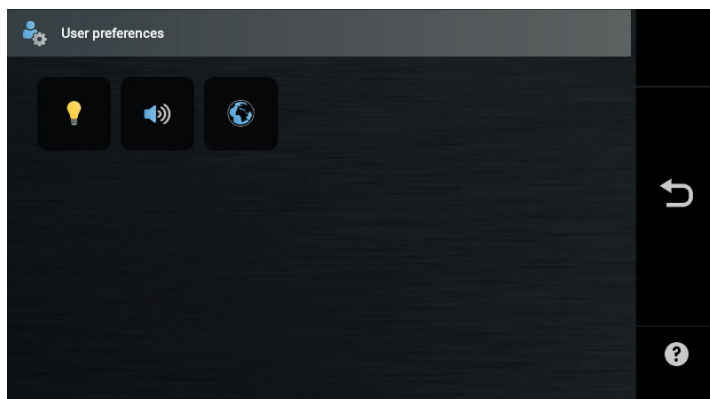

Яркость и экономия энергии:

Настройки яркости, мигания по окончании приготовления и экономия энергии

Звук:

Настройка громкости и конфигурации звуковой сигнализации

Язык:

Настройки языка, единиц измерения и выбор/конфигурация клавиатуры

НАСТРОЙКИ

НАСТРОЙКИ ПОЛЬЗОВАТЕЛЯ

ЯРКОСТЬ И ЭКОНОМИЯ ЭНЕРГИИ

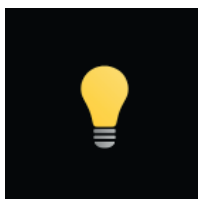

Нажмите пиктограмму, чтобы получить доступ к настройкам яркости и экономии энергии

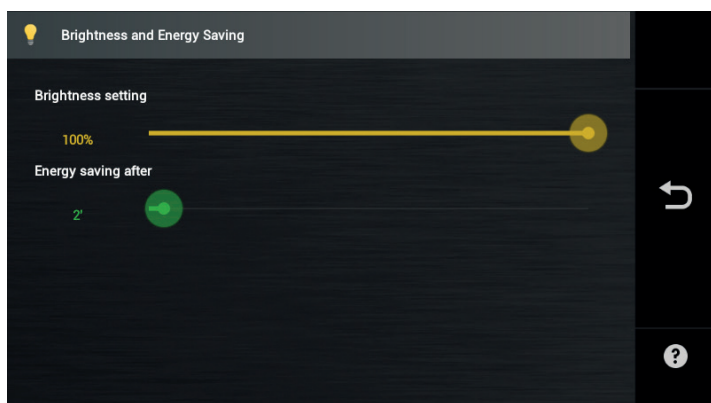

Настройка яркости:

Протяните курсор для увеличения или уменьшения яркости дисплея

Экономия энергии после:

Протяните курсор для установки времени, по истечении которого будет активироваться режим экономии энергии.

Протяните курсор влево для отключения данной функции.

НАСТРОЙКИ

НАСТРОЙКИ ПОЛЬЗОВАТЕЛЯ

ЗВУК

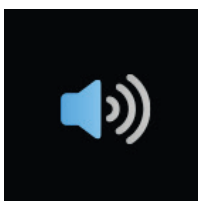

Нажмите пиктограмму, чтобы получить доступ к настройкам звука

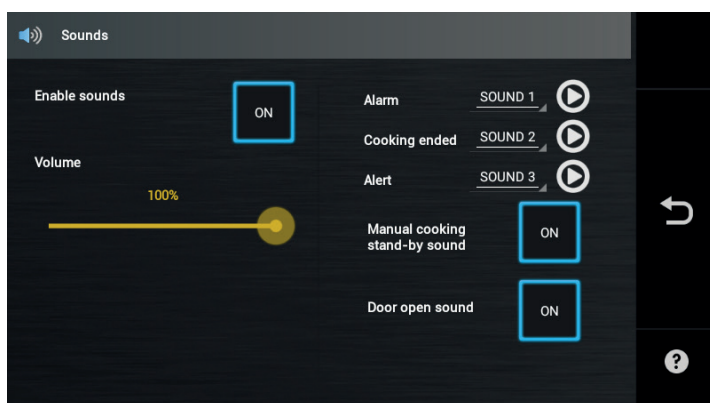

Включить звук:

Чтобы включить звук, установите его в положение ВКЛ

Настройка громкости:

Протяните курсор для увеличения или уменьшения громкости

Аварийный сигнал: Выберите звуковое сопровождение для аварийных сообщений

Окончание приготовления:

Выберите звуковое сопровождение для окончания приготовления

Предупреждение:

Выберите звуковое сопровождение для сообщений/предупреждений

Звуковое сопровождение режима ожидания приготовления в ручном режиме:

Установите положение ВКЛ, чтобы активировать звуковое сопровождение режима ожидания приготовления в ручном режиме

Звуковое сопровождение открытия дверцы:

Установите в положение ВКЛ, чтобы активировать звуковое сопровождение открытия дверцы

НАСТРОЙКИ

НАСТРОЙКИ ПОЛЬЗОВАТЕЛЯ

ЯЗЫК

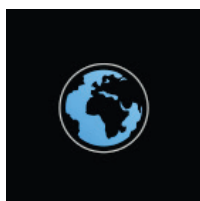

Нажмите пиктограмму, чтобы получить доступ к настройкам языков и единиц измерения

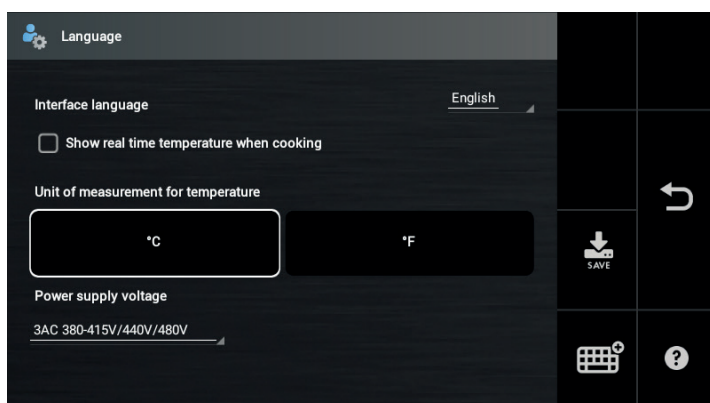

Настройка языка интерфейса:

Выберите язык из выпадающего меню

Показать температуру в камере во время приготовления:

Поставьте галочку, чтобы активировать данную функцию

Единица измерения температуры:

Нажмите на желаемой единице измерения (гр. Цельсия или гр. Фаренгейта)

Нажмите на кнопку **СОХРАНИТЬ**, чтобы сохранить сделанный выбор

Кроме того, можно загрузить плагины для специальных клавиатур, таких как корейская, китайская и т.д., выбрав пиктограммы клавиатуры.

НАСТРОЙКИ

НАСТРОЙКА WIFI



Нажмите пиктограмму, чтобы получить доступ к настройкам сети WIFI



Нажмите пиктограмму **“Активировать WIFI”** чтобы получить доступ к имеющимся сетям WIFI.

См. страницу 29.

НАСТРОЙКИ

НАСТРОЙКИ ОБЛАЧНОГО ХРАНИЛИЩА



Нажмите пиктограмму, чтобы получить доступ к облачному хранилищу

См. страницу 30.

НАСТРОЙКИ

ДАТА И ВРЕМЯ

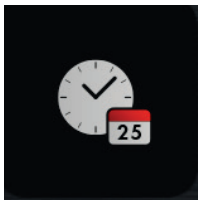

Нажмите пиктограмму, чтобы получить доступ к настройкам даты и времени

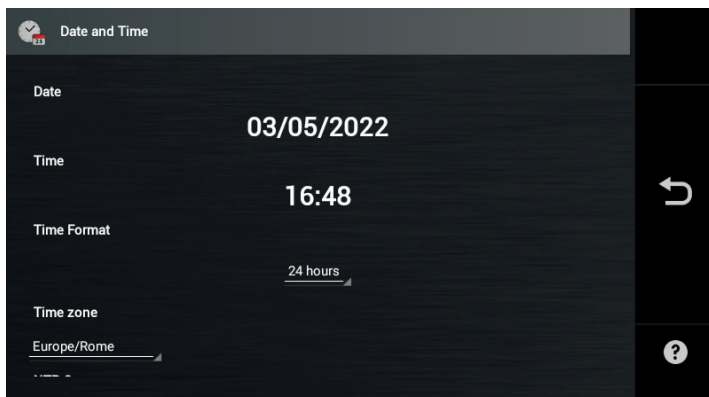

Настройка даты:

Нажмите на дату и установите ее, выбрав из календаря

Настройка времени:

Нажмите на время и установите его, передвинув стрелки.

Часовой пояс:

Из выпадающего меню выберите часовой пояс для своей зоны.

Формат времени:

Из выпадающего меню выберите желаемый формат времени.

Нажмите на кнопку СОХРАНИТЬ, чтобы сохранить сделанный выбор

НАСТРОЙКИ

USB

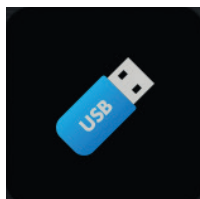

Нажмите пиктограмму, чтобы получить доступ к меню USB

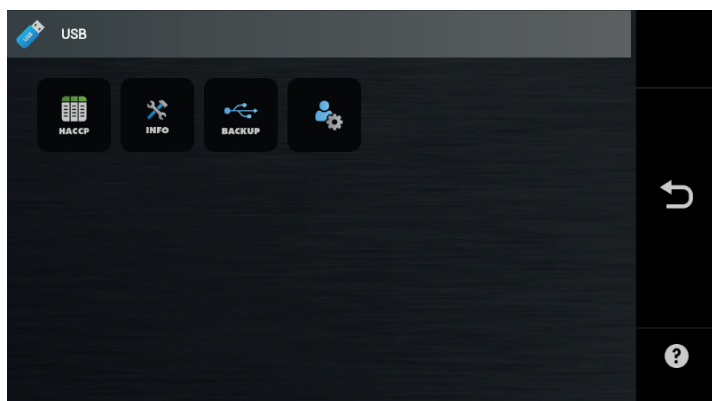

ХАССП:

Позволяет скачивать журнал ХАССП в определенный период времени.

ИНФО:

Выполняет резервное копирование технических данных.

Резервное копирование:

Позволяет создавать или импортировать резервное копирование рецептов и/или настроек.

Резервное копирование пользовательских настроек:

Позволяет создавать или импортировать резервную копию пользовательских настроек.

НАСТРОЙКИ

USB

ХАССП

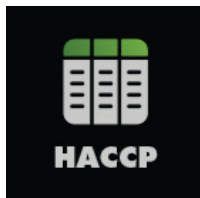

Нажмите пиктограмму, чтобы скачать журнал ХАССП

Download HACCP Log	
START DATE	5/3/22 12:00 AM
END DATE	5/3/22 11:59 PM

Выберите период, для которого необходимо скачать журнал ХАССП:

Задайте дату и время начала.

Задайте дату и время завершения.

Вставьте USB флеш-накопитель и нажмите кнопку СОХРАНИТЬ.

Всплывающее меню покажет, что операция прошла успешно.

НАСТРОЙКИ

USB

ИНФО

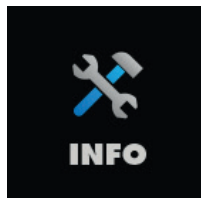

Нажмите пиктограмму, чтобы скачать техническую информацию по обслуживанию печи

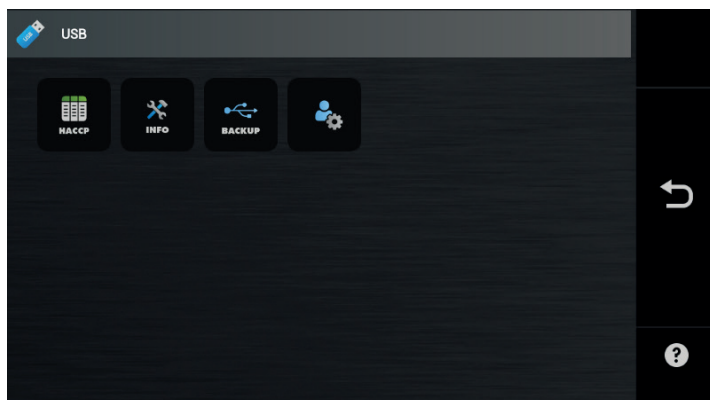

Позволяет скачать журналы технической информации по обслуживанию печи

Вставьте USB флеш-накопитель и нажмите кнопку ИНФО

Появится всплывающее меню, указывающее экспорт данных на USB флеш-накопитель.

НАСТРОЙКИ

USB

РЕЗЕРВНОЕ КОПИРОВАНИЕ



Нажмите пиктограмму, чтобы создать или импортировать резервную копию рецептов и/или настроек.

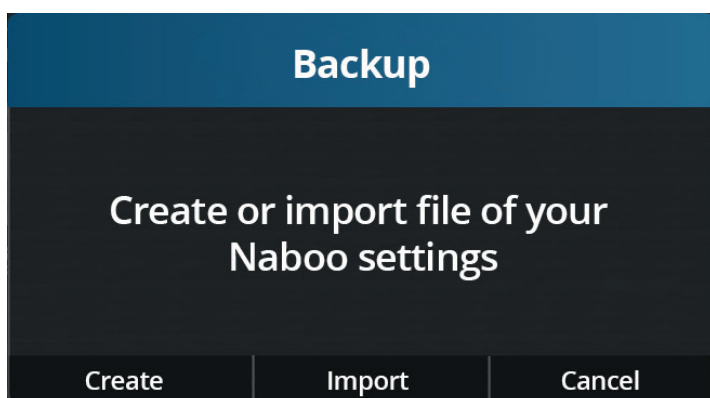

Вставьте USB флеш-накопитель.

Выберите **“Создать”**, чтобы выполнить резервное копирование.

Выберите тип резервного копирования, которое вы собираетесь выполнить:

Рецепты: Сохраняет на USB флеш-накопитель только рецепты

Настройки: Сохраняет на USB флеш-накопитель только настройки

Полное: Сохраняет на USB флеш-накопитель рецепты и настройки

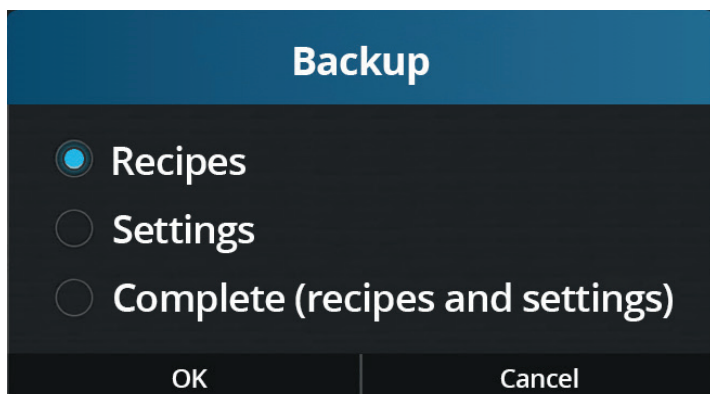

Либо выберите **“Импортировать”** для импорта резервной копии с USB флеш-накопителя.

Выберите резервную копию для импорта.

НАСТРОЙКИ

USB

РЕЗЕРВНОЕ КОПИРОВАНИЕ ПОЛЬЗОВАТЕЛЬСКИХ НАСТРОЕК

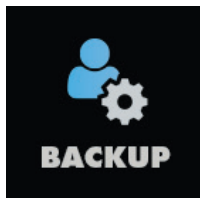

Нажать на значок, чтобы создать или импортировать резервную копию пользовательских настроек.

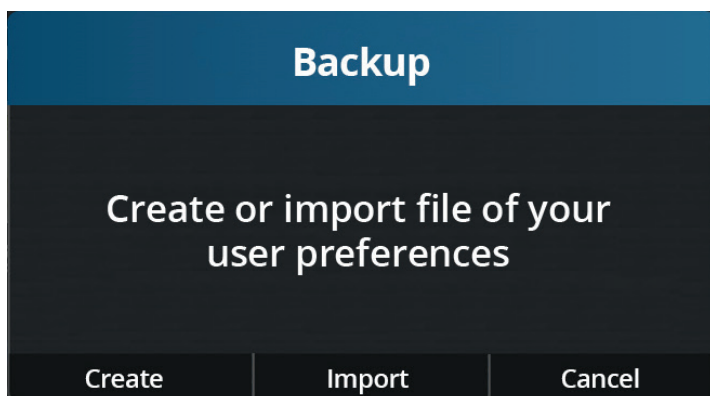

Вставить USB флеш-накопитель.

Выбрать «**Создать**» для резервного копирования пользовательских настроек.

Или выбрать «**Импортировать**», чтобы импортировать резервную копию с USB флеш-накопителя.

Выбрать резервную копию для импорта.

НАСТРОЙКИ

ОБНОВЛЕНИЕ ПРОГРАММНОГО ОБЕСПЕЧЕНИЯ

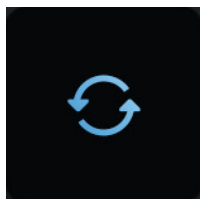

Нажмите пиктограмму, чтобы получить доступ к обновлению ПО.

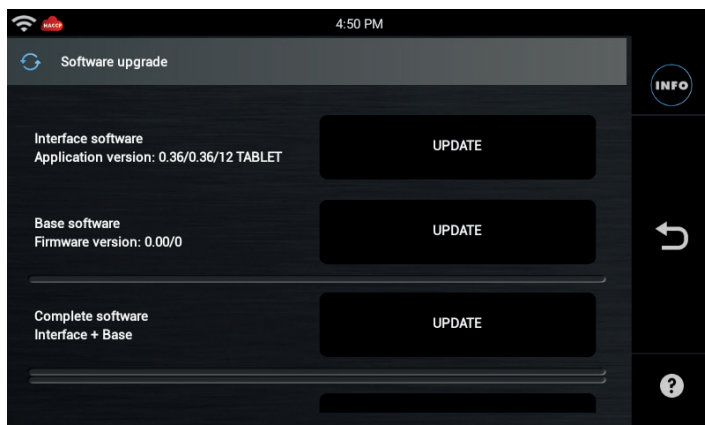

Выберите тип обновления, которое необходимо выполнить:

С USB флеш-накопителя:

- Интерфейс)
- Базовое)
- Полное (интерфейс + базовое)

С облачного хранилища:

- Полное (интерфейс + базовое)

См. инструкции на странице 36

Рекомендуется всегда выполнять полное обновление

НАСТРОЙКИ

ГЛАВНАЯ СТРАНИЦА И СООБЩЕНИЯ



Нажмите пиктограмму, чтобы получить доступ к настройкам главной страницы и сообщений.

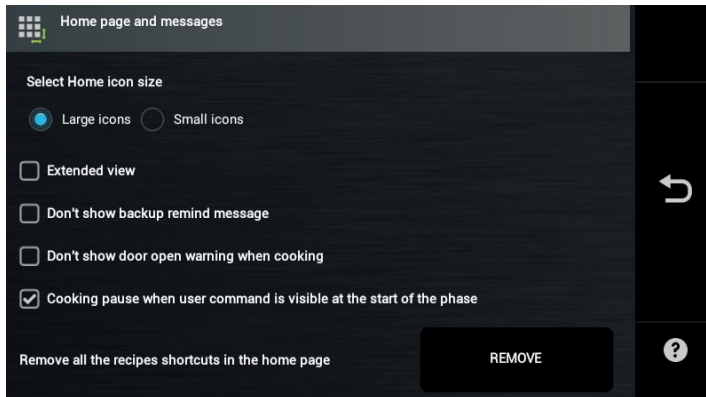

Выберите размер пиктограмм на главной странице:

Позволяет выбрать размер пиктограмм на главной странице.

Малые пиктограммы: позволяет отображать 20 пиктограмм на главной странице

Большие пиктограммы: позволяет отображать 12 пиктограмм на главной странице

Расширенное отображение:

Если выбрано, отображается расширенная главная страница без кнопок меню. Нажмите красную стрелку, чтобы вызвать кнопки меню.

Не показывать сообщение о необходимости резервного копирования данных:

Если выбрана данная настройка, сообщение о необходимости резервного копирования данных не появляется.

Не показывать предупреждение об открытой дверце при приготовлении:

При выборе предупреждение об открытой дверце при приготовлении не отображается.

Пауза между этапами приготовления

Если были заданы выбранные и предустановленные команды, печь ожидает подтверждения от пользователя при переходе от одного этапа рецепта к другому. В течение периода ожидания поддерживается температура текущего этапа.

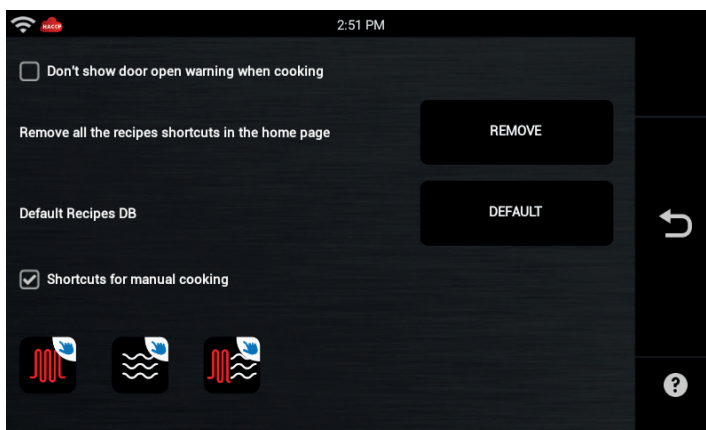

НАСТРОЙКИ

ГЛАВНАЯ СТРАНИЦА И СООБЩЕНИЯ

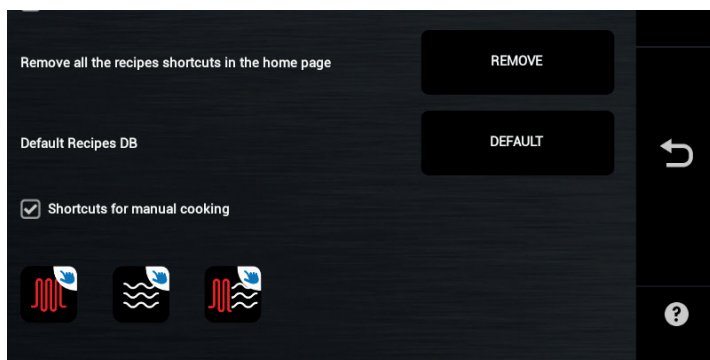

Удалить все ярлыки рецептов на главной странице:

Нажмите кнопку «УДАЛИТЬ», чтобы удалить все ярлыки рецептов с главной страницы.

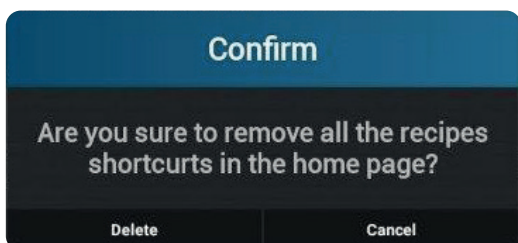

Появится всплывающее окно подтверждения удаления всех ярлыков с главной страницы.

Подтвердите, нажав «Удалить» или «Отменить», чтобы окно закрылось.

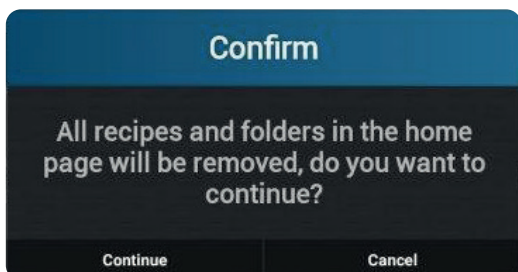

При выборе «Удалить» появляется дополнительное всплывающее окно подтверждения удаления всех рецептов и папок с главной страницы.

Подтвердите, нажав «Продолжить» или «Отменить», чтобы окно закрылось.

НАСТРОЙКИ

ГЛАВНАЯ СТРАНИЦА И СООБЩЕНИЯ

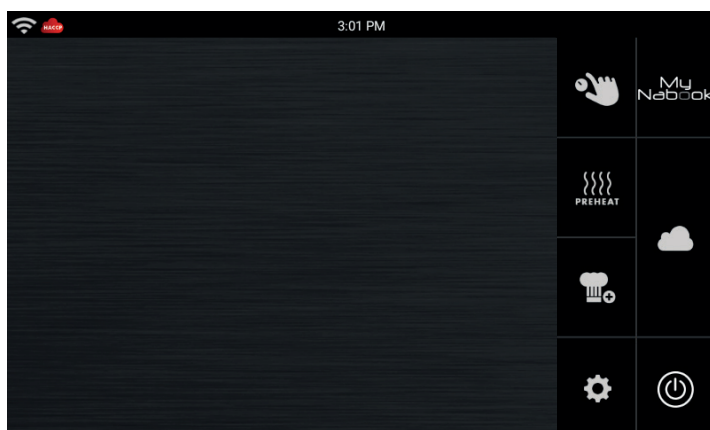

При нажатии «Продолжить» главная страница полностью очистится.

Чтобы добавить рецепты на главную страницу, можно:

- Создать новые рецепты
- Импортировать рецепты с My Nabook
- Импортировать рецепты из облачного хранилища

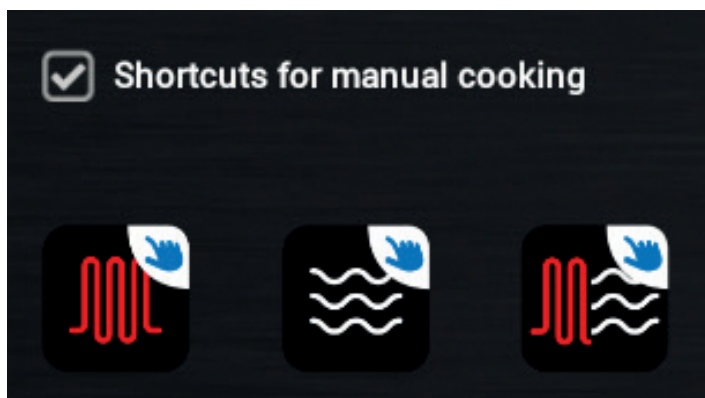

Пиктограммы быстрого доступа для приготовления в ручном режиме:

Если выбрана данная настройка, на главном экране отображаются Пиктограммы быстрого доступа для приготовления в ручном режиме и восстановления.

НАСТРОЙКИ

МОНИТОРИНГ РАСХОДОВ



Нажмите пиктограмму, чтобы получить доступ к мониторингу расходов печи.

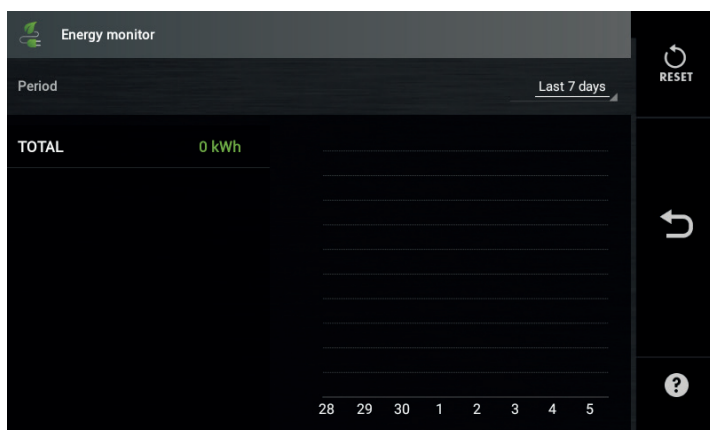

Energy Monitor позволяет отображать информацию, касающуюся расходов печи в определенный период.

Период:

Выберите период, для которого вы хотите проанализировать данные расхода, из:

- Последняя операция
- Последние 24 часа
- Последние 7 дней
- Последние 30 дней
- Последние 12 месяцев
- Искать по дате (чтобы проанализировать особый отрезок времени)

Отображаются график и таблица расходов, относящиеся к данному периоду.

При выборе значения в таблице отображается подробная информация.

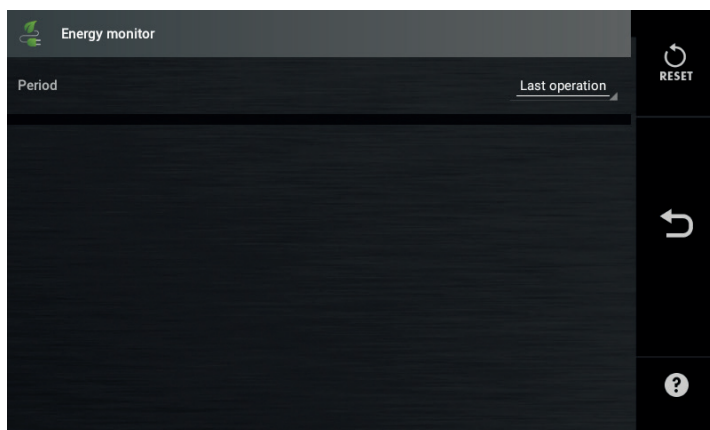

НАСТРОЙКИ

СЕРВИСНОЕ ОБСЛУЖИВАНИЕ КЛИЕНТОВ

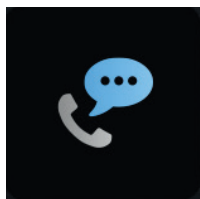

Нажмите пиктограмму, чтобы получить доступ к меню сервисного обслуживания клиентов

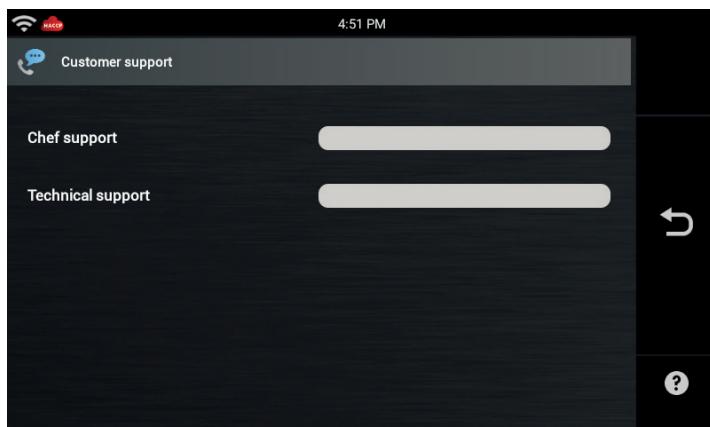

Позволяет задавать и отображать количество работ по сервисному обслуживанию клиентов:
Поддержка шеф-повара и техническая поддержка .

НАСТРОЙКИ

СЕРВИСНЫЕ НАСТРОЙКИ



Нажмите пиктограмму, чтобы получить доступ к сервисным настройкам.

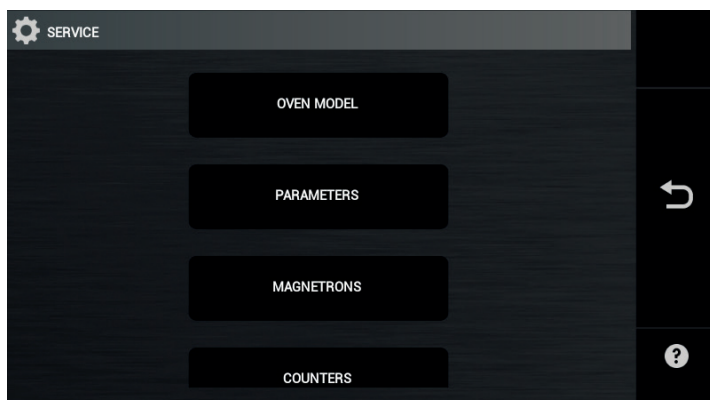

ТОЛЬКО ДЛЯ АВТОРИЗОВАННОГО ТЕХНИЧЕСКОГО ПЕРСОНАЛА

Нажмите пиктограмму “**Сервисные настройки**”, чтобы получить доступ к настройкам печи.

Введите служебный пароль, чтобы получить доступ к функциям.



LA90038940 MANUALE USO E MANUTENZIONE ORACLE - RU